



2021/2022

## Hettich Bildpreisliste

Planen. Realisieren. Faszinieren



Scharniere 11 – 29

Klappenbeschläge 31 – 35

Schubkastensysteme 37 – 60

Auszugsführungen für Holzschubkästen 61 – 75

Schiebe- und Falttürsysteme 77 – 90

Verbindungstechnik 92 – 107

Schrankinnenausstattung 109 – 116

Möbelschließsysteme 117 – 125

Büromöbelsysteme 127 – 138

ProDecor Griffe 139 – 150

Verarbeitungshilfen 151 – 155

Bestellnummernverzeichnis 156 – 169

Ihr Ansprechpartner:

Hettich Marketing- und Vertriebs GmbH & Co. KG

Gerhard-Lüking-Str. 10

32602 Vlotho

Deutschland

Postfach 1743

32591 Vlotho

Tel.: +49 5733 798-0

E-mail: [info@hettich.com](mailto:info@hettich.com)

Internet: [www.hettich.com](http://www.hettich.com)

Was schnell und einfach geht, spart viel Zeit. Profitieren Sie darum von unseren intelligenten Online-tools: Produktkataloge mit CAD-Daten in 2D und 3D, Zeichnungen zum schnellen Download, Anleitungen und Zertifikate, Planungshilfen und vieles mehr. Stets aktuell und 24/7 für Sie auf **hettich.com** bereit.

# EINFACH

## Inspiration

- Website
- Trendreport
- Design Gallery



YouTube  
Instagram  
Facebook

## Planung

- Hettich CAD
- Hettich Plan
- Hettich APP



Daten für externe  
CAD-Systeme

## Produkt- auswahl

- Hettich eShop
- Blätterkatalog
- Konfiguratoren
- Websites



eCommerce  
Schnittstellen

# CHER

Effizienter.  
Erfolgreicher.

Realisierung &  
Montage

Vermarktung

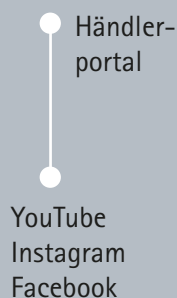
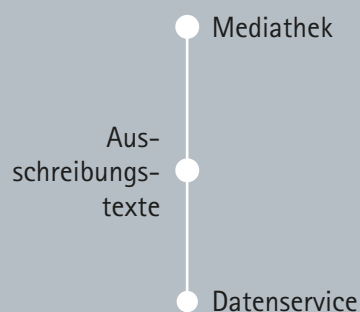
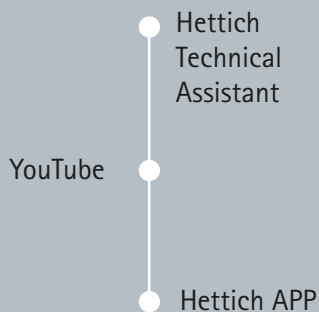

Ihr  
Hettich  
eService –  
in jeder Phase  
für Sie da!



[hettich.com/short/99d8ac](https://hettich.com/short/99d8ac)



## Hettich eShop

Schnell informieren und sofort bestellen!  
Im Hettich eShop finden Sie umfangreiche, technische Informationen zu allen Produkten. Nutzen Sie die Suchfilter, um noch schneller das richtige Produkt zu finden. Außerdem stehen Ihnen hier Montageanleitungen, Videos und CAD-Zeichnungen zur Verfügung.

## Hettich Website

Einfach strukturiert und intuitiv bedienbar!  
Auf hettich.com finden Sie kompakt alle wichtigen Informationen und elektronischen Angebote von Hettich. Egal ob Sie sich erstmal inspirieren lassen wollen oder ein konkretes Kundenprojekt in Planung haben – Sie kommen schnell ans Ziel und sogar noch weiter.

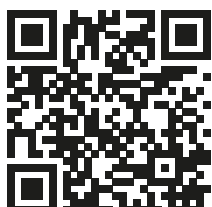

shop.hettich.com

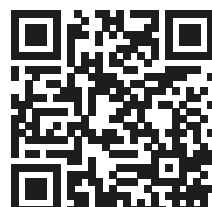

web.hettich.com



## Hettich Technical Assistant

Ihr persönlicher Technik-Assistent!  
Der Hettich Technical Assistant hilft Ihnen bei der Montage und Einstellung unserer Produkte und beinhaltet weitere, kleine Hilfstools zur Verarbeitung. Sie können die Inhalte auch bequem mit dem Smartphone oder Tablet aufrufen. So können Sie direkt auf der Baustelle Fragen beantworten und Probleme lösen.

## Hettich Design Gallery

Trendinfos und Ideen für neue Möbel!  
In der Hettich Design Gallery finden Sie unsere neuesten Ideen und Inspirationen. Wir zeigen Ihnen, wie Sie mit unserer Beschlagstechnik eigene Möbelprogramme für unterschiedliche Preissegmente realisieren können. Nutzen Sie dazu einfach die vorgefertigten Holz- und Beschlagstücklisten, sowie die ausführlichen Zeichnungen und das dazugehörige Bildmaterial.

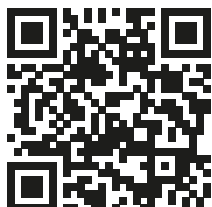

[hta.hettich.com](http://hta.hettich.com)

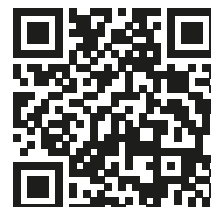
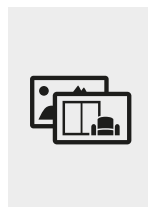

[hettich.com/short/5e3836](http://hettich.com/short/5e3836)



## Hettich CAD

Effiziente und sichere Planung!  
Die meisten unserer Produkte sind digital als 2D- und 3D-Zeichnung verfügbar. Zusätzlich gibt es Schnittzeichnungen im CAD-Format und als PDF mit wichtigen Konstruktionsdetails. Alle Informationen sind über den Hettich eShop und die Webseite verfügbar.

## Hettich Plan

Erleichterte Arbeitsvorbereitung und Bedarfsplanung! Der Hettich Plan Korpus-Konfigurator bietet Ihnen die Übersicht über die verschiedenen Korpus-Grundkonstruktionen mit individuellen Aufteilungsmöglichkeiten an. Passend zu Ihrer Auswahl werden die optimale Beschlagauswahl ermittelt und alle wichtigen Konstruktionsangaben ausgegeben.

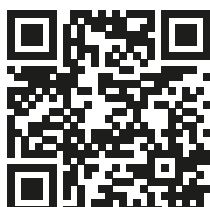

[hettich.com/short/21c785](https://hettich.com/short/21c785)

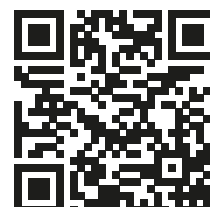

[hettich.com/short/39c234](https://hettich.com/short/39c234)





## Hettich App

eServices mobil nutzen!

Ob aktuelle Kataloge, Magazine, Anleitungen, Montagehilfen oder Videos – per App haben Sie von überall aus Zugriff auf unsere digitalen Angebote. Die Hettich App steht Ihnen im Google Play Store oder Apple App Store zum kostenlosen Download zur Verfügung.

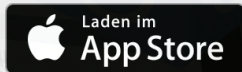

## Daten & Webservices

Verkaufsstarke Unterstützung!

Für Ihr Marketing und Ihre Projekte stellen wir Ihnen die unterschiedlichsten Daten zur Verfügung. Schauen Sie sich in unserer Mediathek um. Sie dürfen Bilddaten für Kundenpräsentationen oder die eigene Webseite verwenden. Als Händler oder Partner erhalten Sie sogar komplette Datensätze für die Erstellung von eigenen Webshops.

Außerdem halten wir auch verschiedene Angebote für die elektronische Bestellabwicklung für Sie bereit. Sprechen Sie uns gerne an.

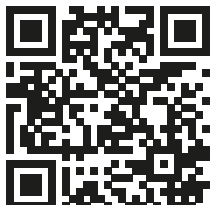

[hettich.com/short/214fc8](https://hettich.com/short/214fc8)





# Scharniere

## ► Übersicht



Sensys Scharniere

12



Sensys für Glasanwendungen

16



Montageplatten und Zubehör für Sensys

16



Intermat Scharniere und Zubehör

20



Easys für Kühlschränke

24



Öffnungssystem für grifflose Möbelfronten,  
Push to open, Push to open Silent, Zubehör

24



Perfekt Scharniere

25





Selektta Scharniere und Zubehör

26







Spezialscharniere



27







	Kat-Nr	Händler/EAN	Artikelbeschreibung	ME	VPE	€/ 100*	Katalog / Seite
<b>Sensys 8645i, Öffnungswinkel 110°, mit integrierter Dämpfung</b>							
	9 073 605	0000423436	Basis 12,5 mm, TH 52, zum Anschrauben	ST	50	314,67	T&A 26
	9 073 606	0000423439	Basis 3 mm, TH 52, zum Anschrauben	ST	50	334,19	T&A 26
	9 073 607	0000423444	Basis -4 mm, TH 52, zum Anschrauben	ST	50	353,72	T&A 26
	9 073 611	0000423448	Basis 12,5 mm, TH 54, Schnellmontage Flash	ST	50	346,37	T&A 26
	9 073 612	0000423449	Basis 3 mm, TH 54, Schnellmontage Flash	ST	50	365,90	T&A 26
	9 073 613	0000423450	Basis -4 mm, TH 54, Schnellmontage Flash	ST	50	385,43	T&A 26
	9 073 614	0000423451	Basis 12,5 mm, THS 55, Schnellmontage Fix	ST	50	370,58	T&A 26
	9 073 615	0000423452	Basis 3 mm, THS 55, Schnellmontage Fix	ST	50	390,11	T&A 26
	9 073 616	0000423453	Basis -4 mm, THS 55, Schnellmontage Fix	ST	50	409,64	T&A 26
	9 091 739	0009072118	Obsidianschwarz, Basis 3 mm, TH 52, zum Anschrauben	ST	50	388,01	T&A 27
	9 091 740	0009055612	Obsidianschwarz, Basis -4 mm, TH 52, zum Anschrauben	ST	50	411,44	T&A 27
	9 091 738	0009065187	Obsidianschwarz, Basis 12,5 mm, TH 52, zum Anschrauben	ST	50	364,57	T&A 27
	9 091 772	0009072119	Obsidianschwarz, Basis 3mm, TH 58, ø 10 x 11, mit vorm. Spreizmuffen	ST	50	416,06	T&A 27
	9 091 773	0009065219	Obsidianschwarz, Basis -4 mm, TH 58, ø 10 x 11, mit vorm. Spreizmuffen	ST	50	439,47	T&A 27
	9 091 771	0009065217	Obsidianschwarz, Basis 12,5 mm, TH 58, ø 10 x 11, mit vorm. Spreizmuffen	ST	50	392,62	T&A 27

	Kat-Nr	Händler/EAN	Artikelbeschreibung	ME	VPE	€ / 100*	Katalog / Seite
<b>Sensys 8645, Öffnungswinkel 110°, ohne integrierte Dämpfung</b>							
	9 073 638	0000423467	Basis 12,5 mm, TH 52, zum Anschrauben	ST	50	227,86	T&A 26
	9 073 639	0000423468	Basis 3 mm, TH 52, zum Anschrauben	ST	50	247,40	T&A 26
	9 073 640	0000423469	Basis -4 mm, TH 52, zum Anschrauben	ST	50	266,91	T&A 26
	9 073 644	0000423473	Basis 12,5 mm, THS 55, Schnellmontage Fix	ST	50	283,78	T&A 26
	9 073 645	0000423474	Basis 3 mm, THS 55, Schnellmontage Fix	ST	50	303,32	T&A 26
	9 073 646	0000423475	Basis -4 mm, THS 55, Schnellmontage Fix	ST	50	322,85	T&A 26

<b>Sensys 8675, Öffnungswinkel 110°, ohne Schließautomatik</b>							
	9 073 662	0000423485	Basis 12,5 mm, TH 52, zum Anschrauben	ST	50	249,56	T&A 26
	9 073 663	0000423486	Basis 3 mm, TH 52, zum Anschrauben	ST	50	269,09	T&A 26
	9 073 664	0000423487	Basis -4 mm, TH 52, zum Anschrauben	ST	50	288,63	T&A 26
	9 073 668	0000423491	Basis 12,5 mm, THS 55, Schnellmontage Fix	ST	50	305,48	T&A 26
	9 073 669	0000423492	Basis 3 mm, THS 55, Schnellmontage Fix	ST	50	325,02	T&A 26
	9 073 670	0000423493	Basis -4 mm, THS 55, Schnellmontage Fix	ST	50	344,55	T&A 26

	Kat-Nr	Händler/EAN	Artikelbeschreibung	ME	VPE	€ / 100*	Katalog / Seite
<b>Sensys 8631i, Öffnungswinkel 95°, für dicke Türen mit integrierter Dämpfung</b>							
	9 091 400	0000424651	Basis 12,5 mm, TH 52, zum Anschrauben	ST	50	347,20	T&A 30
	9 091 410	0009055157	Basis 3 mm, TH 52, zum Anschrauben	ST	50	366,74	T&A 30
	9 091 420	0009055182	Basis -4 mm, TH 52, zum Anschrauben	ST	50	386,28	T&A 30
	9 091 402	0009055142	Basis 12,5 mm, TH 54, Schnellmontage Flash	ST	50	378,93	T&A 30
	9 091 412	0009055177	Basis 3 mm, TH 54, Schnellmontage Flash	ST	50	398,47	T&A 30
	9 091 422	0009055212	Basis -4 mm, TH 54, Schnellmontage Flash	ST	50	418,00	T&A 30
	<b>Sensys 8661, Öffnungswinkel 95°, für dicke Türen, ohne integrierte Dämpfung</b>						
	9 091 580	0009055442	Basis 12,5 mm, TH 52, zum Anschrauben	ST	50	282,11	T&A 30
	9 091 590	0009055484	Basis 3 mm, TH 52, zum Anschrauben	ST	50	301,64	T&A 30
	9 091 600	0009055506	Basis -4 mm, TH 52, zum Anschrauben	ST	50	321,17	T&A 30
<b>Sensys 8646i, Öffnungswinkel 110°, für dünne Türen, mit integrierter Dämpfung</b>							
	9 094 270	0000423507	Basis 12,5 mm, TH 52, zum Anschrauben	ST	50	434,00	T&A 34
	9 094 280	0000423508	Basis 3 mm, TH 52, zum Anschrauben	ST	50	453,53	T&A 34
	9 094 290	0000423510	Basis -4 mm, TH 52, zum Anschrauben	ST	50	473,06	T&A 34
<b>Sensys 8676, Öffnungswinkel 110°, ohne Schließautomatik</b>							
	9 094 450	0000423531	Basis 12,5 mm, TH 52, zum Anschrauben	ST	50	368,91	T&A 34
	9 094 460	0000423532	Basis 3 mm, TH 52, zum Anschrauben	ST	50	388,44	T&A 34
	9 094 470	0000423533	Basis -4 mm, TH 52, zum Anschrauben	ST	50	407,97	T&A 34

	Kat-Nr	Händler/EAN	Artikelbeschreibung	ME	VPE	€ / 100*	Katalog / Seite
<b>Sensys 8657i, Null-Einsprungscharnier, Öffnungswinkel 165°, mit integrierter Dämpfung</b>							
	9 099 540	0000403159	Basis 12,5 mm, TH 52, zum Anschrauben	ST	50	591,75	T&A 38
	9 099 550	0000403168	Basis 3 mm, TH 52, zum Anschrauben	ST	50	608,92	T&A 38
	9 099 542	0000403162	Basis 12,5 mm, TH 54, Schnellmontage Flash	ST	50	619,64	T&A 38
	9 099 543	0000403163	Basis 12,5 mm, THS 55, Schnellmontage Fix	ST	50	650,48	T&A 38
	9 099 553	0000403171	Basis 3 mm, THS 55, Schnellmontage Fix	ST	50	667,66	T&A 38
<b>Sensys 8657, Null-Einsprungscharnier, Öffnungswinkel 165°, ohne integrierte Dämpfung</b>							
	9 099 600	0000403182	Basis 12,5 mm, TH 52, zum Anschrauben	ST	50	515,40	T&A 38
	9 099 610	0009054182	Basis 3 mm, TH 52, zum Anschrauben	ST	50	532,58	T&A 38
	9 099 603	0009064600	Basis 12,5 mm, THS 55, Schnellmontage Fix	ST	50	574,11	T&A 38
<b>Sensys 8687, Null-Einsprungscharnier, Öffnungswinkel 165°, ohne Schließautomatik</b>							
	9 099 660	0000403176	Basis 12,5 mm, TH 52, zum Anschrauben	ST	50	534,48	T&A 38
	9 099 670	0000403179	Basis 3 mm, TH 52, zum Anschrauben	ST	50	551,66	T&A 38
<b>Sensys 8639i W30, Öffnungswinkel 95°, mit integrierter Dämpfung</b>							
	9 088 016	0009054379	Basis 2 mm, TH 52, zum Anschrauben	ST	50	617,39	T&A 42
	9 088 017	0009054381	Basis -16 mm, TH 52, zum Anschrauben	ST	50	611,55	T&A 42
<b>Sensys 8639i W45, Öffnungswinkel 95°, mit integrierter Dämpfung</b>							
	9 088 018	0009054383	Basis 9 mm, TH 52, zum Anschrauben	ST	50	617,39	T&A 46
	9 088 019	0000431146	Basis -2 mm, TH 52, zum Anschrauben	ST	50	617,39	T&A 46
	9 088 020	0009054404	Basis -25 mm, TH 52, zum Anschrauben	ST	50	611,55	T&A 46

	Kat-Nr	Händler/EAN	Artikelbeschreibung	ME	VPE	€/ 100*	Katalog / Seite
<b>Sensys 8639i W90, Öffnungswinkel 95°, mit integrierter Dämpfung</b>							
	9 088 021	0000424637	Basis 4 mm, TH 52, zum Anschrauben	ST	50	617,39	T&A 50
	9 088 075	0000424638	Basis 4 mm, THS 55, Schnellmontage Fix	ST	50	680,70	T&A 50
<b>Intermat 9930, Öffnungswinkel 50 / 65°, mit Topf im Sensys Design für Eckschrankfalttören</b>							
	9 090 109	0009055001	Basis 24 mm, TH 52, zum Anschrauben	ST	50	521,04	T&A 58
<b>Sensys für Glasanwendungen</b>							
	9 135 141	0009073304	Sensys 8645i für Glasanwendungen, Öffnungswinkel 110°	ST	2	1.075,36	T&A 80
	9 135 140	0009071997	Sensys 8657i für Glasanwendungen, Öffnungswinkel 165°	ST	2	945,92	T&A 80
	9 116 092	0009071996	Gehäuse zur Klebmontage	ST	2	537,70	T&A 80
	9 133 534	0009064607	Montageplatte zur Klebmontage, D = 10.0 mm	ST	2	1.463,74	T&A 81
	9 133 536	0009064609	Montageplatte zur Klebmontage, D = 10.0 mm	ST	2	1.463,74	T&A 81
	9 081 923	0000403225	Adapter zur Klebmontage für Sensys, für TH 52, voll vorliegend, Glasdicke 3 - 7 mm	ST	2	564,74	T&A 81
							
						Weitere Informationen finden Sie hier: <a href="http://hettich.com/short/59c98b">hettich.com/short/59c98b</a>	
<b>Kreuzmontageplatte zum Anschrauben, für Sensys, mit Langloch-Höhenverstellung</b>							
	9 075 005	0000423540	D = 0,0 mm	ST	50	35,00	T&A 62
	9 075 006	0000423541	D = 1,5 mm	ST	50	35,00	T&A 62
<b>Kreuzmontageplatte mit vormontierten Euroschrauben, für Sensys, mit Langloch-Höhenverstellung</b>							
	9 075 055	0000423544	D = 0,0 mm, ø 5 x 12 mm	ST	50	36,66	T&A 62
	9 075 056	0000423545	D = 1,5 mm, ø 5 x 12 mm	ST	50	36,66	T&A 62
	9 075 057	0000423547	D = 3,0 mm, ø 5 x 12 mm	ST	50	43,33	T&A 62
	9 075 058	0000423548	D = 5,0 mm, ø 5 x 12 mm	ST	50	58,32	T&A 62



	Kat-Nr	Händler/EAN	Artikelbeschreibung	ME	VPE	€/ 100*	Katalog / Seite
<b>Linear-Montageplatte mit Direkt-Höhenverstellung, vernickelt, zum Anschrauben</b>							
	9 117 341	0009081041	D = 1,5 mm, ø 20 x 32 mm	ST	50	111,63	T&A 64
<b>Kreuzmontageplatte mit Spreizmuffen und Spezialschrauben, für Sensys, mit Exzenter-Höhenverstellung</b>							
	9 075 070	0000423559	D = 0,0 mm, ø 5 x 12 mm	ST	50	69,97	T&A 63
	9 075 071	0000423560	D = 1,5 mm, ø 5 x 12 mm	ST	50	69,97	T&A 63
	9 075 072	0000423561	D = 3,0 mm, ø 5 x 12 mm	ST	50	76,64	T&A 63
	9 075 073	0000423562	D = 5,0 mm, ø 5 x 12 mm	ST	50	91,63	T&A 63
<b>Kreuzmontageplatte mit vormontierten Spanplattenschrauben, für Sensys, mit Exzenter-Höhenverstellung</b>							
	9 075 085	0000423555	D = 0,0 mm, ø 2,5 mm	ST	50	69,97	T&A 63
	9 075 086	0000423556	D = 1,5 mm, ø 2,5 mm	ST	50	69,97	T&A 63
	9 075 087	0000423557	D = 3,0 mm, ø 2,5 mm	ST	50	76,64	T&A 63
	9 075 088	0000423558	D = 5,0 mm, ø 2,5 mm	ST	50	91,63	T&A 63
<b>Kreuzmontageplatte mit vormontierten Euroschrauben, für Sensys, mit Exzenter-Höhenverstellung</b>							
	9 075 080	0000423563	D = 0,0 mm, ø 5 x 12 mm	ST	50	69,14	T&A 63
	9 075 081	0000423564	D = 1,5 mm, ø 5 x 12 mm	ST	50	69,14	T&A 63
	9 075 082	0000423565	D = 3,0 mm, ø 5 x 12 mm	ST	50	75,81	T&A 63
	9 075 083	0000423566	D = 5,0 mm, ø 5 x 12 mm	ST	50	90,80	T&A 63
	9 075 060	0000423567	D = 0,0 mm, ø 5 x 8 mm	ST	50	69,97	T&A 64
	9 075 061	0000423568	D = 1,5 mm, ø 5 x 8 mm	ST	50	69,97	T&A 64
	9 075 062	0000423569	D = 3,0 mm, ø 5 x 8 mm	ST	50	76,64	T&A 64
	9 075 063	0000423570	D = 5,0 mm, ø 5 x 8 mm	ST	50	91,63	T&A 64

Unverbindliche Preisempfehlung. Preise gültig bei Abnahme von ganzen Verpackungseinheiten zzgl. MwSt. – Stand 08/2021

	Kat-Nr	Händler/EAN	Artikelbeschreibung	ME	VPE	€/ 100*	Katalog / Seite
	9 091 803	0009065259	D = 0,0 mm, ø 5 x 12 mm obsidianschwarz	ST	50	80,97	T&A 67
	9 091 804	0009065261	D = 1,5 mm, ø 5 x 12 mm obsidianschwarz	ST	50	80,97	T&A 67
	9 091 805	0009065263	D = 3,0 mm, ø 5 x 12 mm obsidianschwarz	ST	50	88,97	T&A 67
	9 091 806	0009065265	D = 5,0 mm, ø 5 x 12 mm obsidianschwarz	ST	50	106,96	T&A 67

### Patenterte Kreuzmontageplatte Hettich Direkt mit Pilotzapfen und Spezialschrauben, mit Exzenter-Höhenverstellung

	9 075 065	0000423551	D = 0,0 mm, ø 5 x 7,5 mm	ST	50	69,97	T&A 64
	9 075 066	0000423552	D = 1,5 mm, ø 5 x 7,5 mm	ST	50	69,97	T&A 64
	9 075 067	0000423553	D = 3,0 mm, ø 5 x 7,5 mm	ST	50	76,64	T&A 64
	9 075 068	0000423554	D = 5,0 mm, ø 5 x 7,5 mm	ST	50	91,63	T&A 64

### Paralleladapter für Kreuzmontageplatte, für Sensys







	9 072 537	0009053497	D = 8,0 mm	ST	50	128,12	T&A 68
---	-----------	------------	------------	----	----	--------	--------

### Adapterplatte

	9 106 986	0009055934	zur Anbindung an Paralleladapter, D = 0,0 mm, mit vorm. Euroschrauben	ST	50	137,30	T&A 68
	9 106 987	0009055939	zur Anbindung an Paralleladapter, D = 1,5 mm, mit vorm. Euroschrauben	ST	50	137,30	T&A 68
	9 106 988	0009055964	zur Anbindung an Paralleladapter, D = 3,0 mm, mit vorm. Euroschrauben	ST	50	143,95	T&A 68





### Winkeladapter für Kreuzmontageplatten, für Sensys









	9 072 533	0009053463	5°, Lochreihe 37 mm	ST	50	97,96	T&A 69
	9 072 534	0009053494	10°, Lochreihe 37 mm	ST	50	105,51	T&A 69
	9 072 535	0009053495	15°, Lochreihe 37 mm	ST	50	113,04	T&A 69
	9 072 536	0009053496	20°, Lochreihe 37 mm	ST	50	128,12	T&A 69

	Kat-Nr	Händler/EAN	Artikelbeschreibung	ME	VPE	€/ 100*	Katalog / Seite
<b>Abdeckkappe für Sensys Scharnierarm</b>							
	9 088 250	0000423574	geprägt mit Hettich Logo	ST	50	12,99	T&A 69
	9 088 249	0000423575	neutral	ST	50	12,99	T&A 69
	9 091 821	0009053920	geprägt mit Hettich Logo obsidianschwarz	ST	50	15,57	T&A 69
	9 091 820	0009053917	neutral obsidianschwarz	ST	50	15,57	T&A 69
<b>Abdeckkappe für Sensys Null-Einsprungscharnier</b>							
	9 099 870	0009054301	neutral	ST	50	29,85	T&A 70
	9 099 871	0009064904	bedruckt mit Hettich Logo	ST	50	29,85	T&A 70
<b>Abdeckkappe für Sensys Scharniertopf</b>							
	9 088 251	0000423576	für TH / TS	ST	50	16,70	T&A 70
	9 091 822	0009053922	für TH / TS obsidianschwarz	ST	50	20,05	T&A 70
<b>Öffnungsdämpfung für Sensys Null-Einsprungscharnier</b>							
	9 100 037	0009054508	voll vorliegend	ST	50	35,67	T&A 70
	9 100 116	0009054510	halb vorliegend	ST	50	35,67	T&A 70
<b>Öffnungswinkelbegrenzer für Sensys 8645i und 8639i</b>							
	9 072 540	0000423578	für Sensys 8645i, Begrenzung von 110° auf 85°	ST	50	11,79	T&A 71
	9 072 541	0009064903	für Sensys 8639i W, Begrenzung von 95° auf 85°	ST	50	11,79	T&A 72
<b>Montagehilfe</b>							
	9 081 657	0009053959	für Öffnungswinkelbegrenzer für Sensys	ST	100	373,10	T&A 72
<b>Öffnungswinkelbegrenzer für Sensys 8657i, Null-Einsprungscharnier</b>							
	9 090 756	0000403228	Begrenzung von 165° auf 105° oder 120°	ST	50	14,92	T&A 71
	9 090 864	0000408243	Begrenzung von 165° auf 90° oder 135°	ST	50	14,92	T&A 72



# Scharniere

## ► Sensys / Intermat

	Kat-Nr	Händler/EAN	Artikelbeschreibung	ME	VPE	€ / 100*	Katalog / Seite
<b>Schraube und Muffe für Scharniere mit Topfmontage zum Einpressen</b>							
	0 045 169	0000227610	ø 10 x 11 mm	GN	200	10,82	T&A 73
<b>Befestigungsschraube für Scharniertopf zum Anschrauben</b>							
	0 071 925	0000016483	Senkkopf, ø 3,5 x 16 mm	ST	200	4,63	T&A 73
<b>Intermat 9943, Öffnungswinkel 110°</b>							
	0 048 049	0000220559	Basis 12,5 mm, TH 42, zum Anschrauben	ST	50	142,10	.
	0 048 051	0000220560	Basis 3 mm, TH 42, zum Anschrauben	ST	50	159,69	.
	0 048 052	0000220561	Basis -3,5 mm, TH 42, zum Anschrauben	ST	50	163,76	.
	0 048 053	0000220562	Basis 12,5 mm, TH 43, zum Einpressen	ST	50	159,55	.
	0 048 054	0000220563	Basis 3 mm, TH 43, zum Einpressen	ST	50	177,15	.
	0 048 055	0000220564	Basis -3,5 mm, TH 43, zum Einpressen	ST	50	181,23	.
	0 048 059	0000220568	Basis 12,5 mm, TH 44, Schnellmontage Flash	ST	50	172,66	.
	0 048 061	0000220569	Basis 3 mm, TH 44, Schnellmontage Flash	ST	50	190,25	.
	0 048 062	0000220570	Basis -3,5 mm, TH 44, Schnellmontage Flash	ST	50	194,31	.
<b>Intermat 9935, Öffnungswinkel 95° für dicke Türen bis 43 mm</b>							
	0 073 925	0000016913	Basis 18 mm, TH 22 / L, zum Anschrauben	ST	10	548,09	T&A 186
	0 073 926	0000016914	Basis 8 mm, TH 22 / L, zum Anschrauben	ST	10	569,76	T&A 186
	0 073 927	0000016915	Basis -3 mm, TH 22 / L, zum Anschrauben	ST	10	565,69	T&A 186

	Kat-Nr	Händler/EAN	Artikelbeschreibung	ME	VPE	€/ 100*	Katalog / Seite
<b>Intermat 9924, für Holzrahmentüren, Öffnungswinkel 95°</b>							
	<b>0 072 959</b>	0000016433	Basis 11 mm, TH 42 / S, zum Anschrauben	ST	50	277,44	T&A 190
	<b>0 072 965</b>	0000016442	Basis 2,5 mm, TH 42 / S, zum Anschrauben	ST	50	295,02	T&A 190
	<b>0 072 966</b>	0000016443	Basis -4 mm, TH 42 / S, zum Anschrauben	ST	50	299,08	T&A 190
<b>Intermat 9904, für Glastüren, Öffnungswinkel 95°</b>							
	<b>0 072 960</b>	0000016437	Basis 11 mm, TU 12 / S, zum Anschrauben	ST	50	277,44	T&A 192
	<b>0 072 968</b>	0000016445	Basis -4 mm, TU 12 / S, zum Anschrauben	ST	50	299,08	T&A 192
<b>Zierkappen Typ A und B, für Intermat 9904</b>							
	<b>0 040 341</b>	0000014634	Typ A, verchromt, hochglanz	ST	50	180,13	T&A 135
	<b>0 070 712</b>	0000015820	Typ A, vernickelt, matt	ST	50	170,11	T&A 135
	<b>0 040 495</b>	0000014637	Typ B, verchromt, hochglanz	ST	50	220,15	T&A 135
	<b>0 070 713</b>	0000015821	Typ B, vernickelt, matt	ST	50	210,15	T&A 135
<b>Abdeckkappe, Ø 35 mm</b>							
	<b>0 025 204</b>	0000131133	Für Bohrung ø 35 x 9,5 mm, weiß	ST	100	20,28	T&A 74
<b>Anschlagdämpfer zum Eindrücken</b>							
	<b>0 025 048</b>	0000131135	Für Bohrung ø 6 x 7 mm, weiß	ST	1000	10,05	T&A 74
<b>Anschlagdämpfer zum Aufkleben</b>							
	<b>0 046 695</b>	0000221255	Selbstklebend, Kunststoff transparent	ST	1000	6,80	T&A 74
	<b>0 072 120</b>	0000131130	Selbstklebend, Kunststoff transparent	ST	50	7,43	T&A 74
<b>Anschlagdämpfer zum Eindrücken</b>							
	<b>9 079 298</b>	0000284586	Für Bohrung ø 5 x 5,5 mm	ST	1000	10,62	T&A 74

	Kat-Nr	Händler/EAN	Artikelbeschreibung	ME	VPE	€/ 100*	Katalog / Seite
<b>Aufklipsdämpfer Silent System, für Intermat</b>							
	<b>0 060 576</b>	0000251534	voll vorliegend, Zinkdruckguss vernickelt	ST	50	361,26	.

<b>Anschraubdämpfer Silent System, für Intermat</b>							
 	<b>0 060 579</b>	0000251538	voll vorliegend, vorliegend, halb vorliegend, zum Anschrauben, Zinkdruckguss vernickelt	ST	50	424,33	.



# Scharniere

- ▶ Easys für Kühlschränke
- ▶ Öffnungssystem für grifflose Möbelfronten Push to open

Kat-Nr	Händler/EAN	Artikelbeschreibung	ME	VPE	€ / 100*	Katalog / Seite
--------	-------------	---------------------	----	-----	----------	-----------------

## Easys für Kühlschränke



9 210 848	0009058810	inkl. Netzkabel Typ C: Europa Variante	ST	1	36.099,71	T&A 129
-----------	------------	--	----	---	-----------	---------

## Push to open Silent



9 239 099	0009064642	zum Anschrauben, grau	ST	1	2.156,70	T&A 107
-----------	------------	-----------------------	----	---	----------	---------

9 239 087	0009064640	zum Anschrauben, anthrazit	ST	1	2.156,70	T&A 107
-----------	------------	----------------------------	----	---	----------	---------

9 239 088	0009064641	zum Anschrauben, weiß	ST	1	2.156,70	T&A 107
-----------	------------	-----------------------	----	---	----------	---------

Weitere Informationen finden Sie hier:  
[hettich.com/short/6a155f](https://hettich.com/short/6a155f)



## Push to open Pin, zum Anschrauben



9 089 626	0000423580	Langhub, anthrazit	ST	25	348,31	T&A 114
-----------	------------	--------------------	----	----	--------	---------

9 089 601	0000423582	Langhub, lichtgrau	ST	25	348,31	T&A 114
-----------	------------	--------------------	----	----	--------	---------

9 089 587	0000423584	Langhub, weiß	ST	25	348,31	T&A 114
-----------	------------	---------------	----	----	--------	---------

## Push to open Pin, zum Einbohren



9 089 628	0000423592	Langhub, anthrazit	ST	25	313,09	T&A 115
-----------	------------	--------------------	----	----	--------	---------

9 089 603	0000423594	Langhub, lichtgrau	ST	25	313,09	T&A 115
-----------	------------	--------------------	----	----	--------	---------

9 089 589	0000423596	Langhub, weiß	ST	25	313,09	T&A 115
-----------	------------	---------------	----	----	--------	---------

## Push to open Pin Strong, zum Anschrauben



9 089 636	0000423586	Langhub, anthrazit	ST	25	357,25	T&A 116
-----------	------------	--------------------	----	----	--------	---------







9 089 611	0000423588	Langhub, lichtgrau	ST	25	357,25	T&A 116
-----------	------------	--------------------	----	----	--------	---------

9 089 597	0000423590	Langhub, weiß	ST	25	357,25	T&A 116
-----------	------------	---------------	----	----	--------	---------







# Scharniere

- ▶ Öffnungssystem für grifflose Möbelfronten Push to open, Zubehör
- ▶ Perfekt









	Kat-Nr	Händler/EAN	Artikelbeschreibung	ME	VPE	€ / 100*	Katalog / Seite
<b>Push to open Pin Strong, zum Einbohren</b>							
	9 089 638	0000423598	Langhub, anthrazit	ST	25	321,11	T&A 117
	9 089 613	0000423600	Langhub, lichtgrau	ST	25	321,11	T&A 117
	9 089 599	0000423602	Langhub, weiß	ST	25	321,11	T&A 117
<b>Push to open Magnet, zum Anschrauben</b>							
	9 089 630	0000423607	Langhub, anthrazit	ST	25	418,02	T&A 118
	9 089 605	0000423614	Langhub, lichtgrau	ST	25	418,02	T&A 118
	9 089 591	0000423617	Langhub, weiß	ST	25	418,02	T&A 118
<b>Push to open Magnet, zum Einbohren</b>							
	9 089 632	0000423620	Langhub, anthrazit	ST	25	381,90	T&A 119
	9 089 607	0000423622	Langhub, lichtgrau	ST	25	381,90	T&A 119
	9 089 593	0000423624	Langhub, weiß	ST	25	381,90	T&A 119
<b>Designadapter</b>							
	9 089 633	0000423635	vernickelt	ST	25	129,22	T&A 121
<b>Push to open Universal</b>							
	9 051 925	0000341792	grau	ST	50	384,06	.
<b>Perfekt 5737 W90, Öffnungswinkel 95°</b>							
	0 069 603	0000015798	TH 42, zum Anschrauben	ST	10	777,66	T&A 134
<b>Perfekt 5224 W90, Öffnungswinkel 95°</b>							
	0 069 609	0000227639	TH 42 / S, zum Anschrauben	ST	10	696,50	T&A 134

Unverbindliche Preisempfehlung. Preise gültig bei Abnahme von ganzen Verpackungseinheiten zzgl. MwSt. – Stand 08/2021

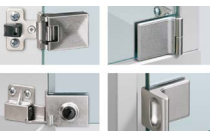





	Kat-Nr	Händler/EAN	Artikelbeschreibung	ME	VPE	€/ 100*	Katalog / Seite
<b>Selekt Pro 2000, Grundscharnier mit Spreizmuffen, mit Zuhaltung</b>							
	<b>0 045 066</b>	0000220844	Auflage 5,5 mm, Türdicke 19 mm	ST	50	600,56	T&A 140
	<b>0 045 048</b>	0000219860	Auflage 6,5 mm, Türdicke 19 mm	ST	50	600,56	T&A 140
<b>Selekt Pro 2000 Zwillingsscharnier, mit Spreizmuffen mit Zuhaltung</b>							
	<b>0 045 067</b>	0000220845	Auflage 5,5 mm, Türdicke 19 mm	ST	50	1.016,41	T&A 146
	<b>0 045 063</b>	0000220841	Auflage 6,5 mm, Türdicke 19 mm	ST	50	1.016,41	T&A 146
<b>Selekt Pro 2000, Grundscharnier mit Spreizmuffen mit Zuhaltung</b>							
	<b>0 045 065</b>	0000220843	Auflage 11 mm, Türdicke 19 mm	ST	50	527,19	T&A 140
	<b>0 045 046</b>	0000224109	Auflage 12 mm, Türdicke 16 mm	ST	50	576,12	T&A 140
	<b>0 045 047</b>	0000224111	Auflage 12 mm, Türdicke 19 mm	ST	50	527,19	T&A 142
	<b>0 045 044</b>	0000220836	Auflage 15 mm, Türdicke 19 mm	ST	50	527,19	T&A 142
	<b>0 045 045</b>	0000220837	Auflage 16 mm, Türdicke 19 mm	ST	50	527,19	T&A 142
<b>Selekt Pro 2000 E, Grundscharnier mit Spreizmuffen, mit Zuhaltung</b>							
	<b>0 045 064</b>	0000220842	Fuge 3,2 mm	ST	50	673,95	T&A 148
<b>Selekt Topf, Pro 2000</b>							
	<b>0 077 734</b>	0000180606	TH 32, zum Anschrauben, Bohrbild 52 x 5,5 mm	ST	50	124,01	T&A 140
	<b>0 077 735</b>	0000180607	TH 33, zum Einpressen, Bohrbild 52 x 5,5 mm	ST	50	137,51	T&A 140
	<b>0 077 736</b>	0000180608	TX 32, zum Anschrauben, Bohrbild 52 x 9 mm	ST	50	124,01	T&A 140
	<b>0 077 887</b>	0000180609	TX 33, zum Einpressen, Bohrbild 52 x 9 mm	ST	50	137,51	T&A 140
	<b>0 010 074</b>	0000180317	TB 32, zum Anschrauben, Bohrbild 45 x 9,5 mm	ST	50	116,13	T&A 140
	<b>0 077 942</b>	0000180610	TB 33, zum Einpressen, Bohrbild 45 x 9,5 mm	ST	50	142,22	T&A 140

# Scharniere

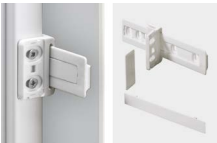
- ▶ Selekt
- ▶ Spezialscharniere

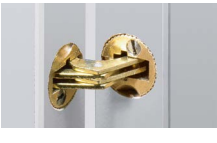



	Kat-Nr	Händler/EAN	Artikelbeschreibung	ME	VPE	€ / 100*	Katalog / Seite
<b>Abdeckkappe für Selekt Scharnierarm</b>							
	0 010 067	0000183196	Für Selekt Pro 2000, grau	ST	50	9,25	T&A 152
<b>Glastürscharnier ET 5150, mit Zuhaltung</b>							
	0 024 908	0000014840	Für einliegende Türen bis 1000 mm Höhe	GN	20	1.425,18	T&A 160
<b>Glastürscharnier ET 5150 Z, mit Zuhaltung</b>							
	0 069 934	0000015808	Für einliegende Türen größer 1000 mm Höhe	ST	10	1.175,58	T&A 160
<b>Glastürscharnier ET 5160, mit Zuhaltung</b>							
	0 030 866	0000014842	Für vorliegende Türen	GN	20	1.413,84	T&A 161
<b>Glastürgriff</b>							
	0 025 314	0000014844	Für ET 5150, 5150Z, 5160	ST	20	603,49	T&A 160
<b>Druckmagnetschnäpper</b>							
	0 020 873	0000131452	Druckmagnetschnäpper D 7/GP 9 11 N	ST	20	183,40	T&A 720
<b>Mittelscharnier, Öffnungswinkel 180°, für Falttüren</b>							
	0 046 787	0000014812	mit einstellbarem, versetztem Drehpunkt, zum Anschrauben	ST	10	1.330,26	T&A 163
<b>Mittelscharnier 625, Öffnungswinkel 180°, für Falttüren</b>							
	0 071 648	0000016347	Mittelscharnier 625	ST	10	389,40	T&A 165
<b>Spezialscharnier Kamat</b>							
	9 239 784	0009072000	Für Kühlschrankbauten, Öffnungswinkel 115°	ST	1	2.857,63	T&A 166
	9 248 766	0009064648	Abdeckkappe Kamat fenstergrau	ST	50	224,02	T&A 166

Unverbindliche Preisempfehlung. Preise gültig bei Abnahme von ganzen Verpackungseinheiten zzgl. MwSt. – Stand 08/2021

	Kat-Nr	Händler/EAN	Artikelbeschreibung	ME	VPE	€ / 100*	Katalog / Seite
<b>Spezialscharnier ET 582, Öffnungswinkel 95°</b>							
	0 072 134	0000016492	Für Kühlschrankumbauten	ST	10	872,88	T&A 170
<b>Schleppbeschlag</b>							
	9 079 390	0000279920	Schleppbeschlag für Kühlschrankumbauten	ST	1	2.431,01	T&A 171
<b>Spezialscharnier Optimat Plus 4 FM, Öffnungswinkel 110°</b>							
	9 072 548	0009016479	Für Frontrahmen	ST	50	562,46	T&A 173
<b>Einbohr-Zylinderscharnier Excellent, Öffnungswinkel 110°, zum Einbohren</b>							
	0 031 168	0000014816	ø 10 mm	ST	48	314,91	T&A 174
	0 031 169	0000014817	ø 12 mm	ST	48	356,06	T&A 174
	0 031 170	0000014818	ø 14 mm	ST	24	547,31	T&A 174
<b>Einfrässcharnier, Öffnungswinkel 180°</b>							
	9 133 178	0000383368	Türdicke 18 - 25 mm	ST	2	848,55	T&A 175
	9 133 179	0000394625	Türdicke 22 - 30 mm	ST	2	942,65	T&A 175
	9 133 191	0000394630	Türdicke 28 - 40 mm	ST	2	2.211,91	T&A 175
<b>Scharnier Stabilo 72, Öffnungswinkel 180°, zum Einfräsen</b>							
	0 044 797	0000014822	Ganzmetall vernickelt	ST	10	1.810,73	T&A 176
<b>Scharnier Stabilo 75, Öffnungswinkel 180°, zum Einfräsen</b>							
	0 042 339	0000014825	Messing vernickelt / Kunststoff weiß	ST	10	1.171,65	T&A 177

# Scharniere

## ► Spezialscharniere

	Kat-Nr	Händler/EAN	Artikelbeschreibung	ME	VPE	€ / 100*	Katalog / Seite
<b>Aufschraubcharnier, Öffnungswinkel 90°</b>							
	<b>0 019 639</b>	0000014832	Für vorliegende und einliegende Türen	ST	50	298,49	T&A 178
<b>Aufschraubcharnier mit Feder, Öffnungswinkel 165-130°</b>							
	<b>0 020 046</b>	0000222238	Für vorliegende und einliegende Türen	ST	50	778,60	T&A 179
<b>Zapfenband, Öffnungswinkel 110°</b>							
	<b>0 069 933</b>	0000132214	Für einliegende Türen, Tückerdicke 16 - 20 mm	ST	10	352,98	T&A 181
<b>Klappenscharnier Markant 7.1</b>							
	<b>0 046 849</b>	0000221258	Für vorliegende Klappen, vernickelt	GN	25	1.688,00	T&A 183
	* Montageplatten sind separat zu bestellen						
<b>Klappenscharnier Markant 11</b>							
	<b>0 040 242</b>	0000250661	Für vorliegende Klappen, vernickelt	ST	20	650,92	T&A 184



# Klappenbeschläge

## ► Übersicht



**Hochfalt-Beschlag Lift Advanced HF  
und Zubehör**

32



**Hochklapp-Beschlag Lift Advanced HK  
und Zubehör**

32



**Hochlift-Beschlag Lift Advanced HL  
und Zubehör**

32



**Hochschwenk-Beschlag Lift Advanced  
HS und Zubehör**

33



**Einschwenk-Beschlag Lift Up  
Hockklappbeschläge Lift**

33



**Klappenstützen Lift Basic**

34









**Klappenhalter Lift Mini und Zubehör,  
Klassik D und KH**

35

# Klappenbeschläge

► Lift Advanced HF, HK, HL

► Zubehör

	Kat-Nr	Händler/EAN	Artikelbeschreibung	ME	VPE	€/ 100*	Katalog / Seite
<b>Lift Advanced HF, mit Silent System</b>							
	9 079 607	0000289265	Lift Advanced HF, lichte Korpushöhe 551 - 610 mm	ST	1	13.101,48	T&A 204
	9 079 610	0000289266	Lift Advanced HF, lichte Korpushöhe 611 - 700 mm	ST	1	13.101,48	T&A 204
<b>Gasdruckfeder zur Anpassung an individuelle Klappengewichte</b>							
	9 079 624	0009054025	Federkraft 300 N	ST	1	3.408,82	T&A 204
	9 079 626	0000287264	Federkraft 350 N	ST	1	3.408,82	T&A 204
	9 079 628	0000287265	Federkraft 400 N	ST	1	3.408,82	T&A 204
<b>Lift Advanced HK, mit Silent System</b>							
	9 079 603	0000289116	Lift Advanced HK, lichte Korpushöhe 276 - 720 mm	ST	1	9.998,48	T&A 206
<b>Gasdruckfeder zur Anpassung an individuelle Klappengewichte</b>							
	9 079 618	0000287260	Federkraft 150 N	ST	1	3.408,82	T&A 206
	9 079 619	0000287261	Federkraft 200 N	ST	1	3.408,82	T&A 206
	9 079 622	0009054024	Federkraft 250 N	ST	1	3.408,82	T&A 206
	9 079 624	0009054025	Federkraft 300 N	ST	1	3.408,82	T&A 204
	9 079 626	0000287264	Federkraft 350 N	ST	1	3.408,82	T&A 204
	9 079 628	0000287265	Federkraft 400 N	ST	1	3.408,82	T&A 204
<b>Lift Advanced HL, mit Silent System</b>							
	9 079 600	0000289263	Lift Advanced HL, lichte Korpushöhe 403 - 462 mm	ST	1	13.101,48	T&A 208
<b>Ablängbare Quertraverse für Lift Advanced</b>							
	9 079 653	0000286488	Korpusbreite 600 mm	ST	1	1.573,96	T&A 209
	9 079 658	0000287402	Korpusbreite 1200 mm	ST	1	2.602,31	T&A 209



# Klappenbeschläge

- ▶ Lift Advanced HS, Zubehör
- ▶ Einschwenk-Beschlag, Hochklappbeschläge

	Kat-Nr	Händler/EAN	Artikelbeschreibung	ME	VPE	€ / 100*	Katalog / Seite
<b>Gasdruckfeder zur Anpassung an individuelle Klappengewichte</b>							
	9 079 624	0009054025	Federkraft 300 N	ST	1	3.408,82	T&A 204
	9 079 626	0000287264	Federkraft 350 N	ST	1	3.408,82	T&A 204
	9 079 628	0000287265	Federkraft 400 N	ST	1	3.408,82	T&A 204

<b>Lift Advanced HS, mit Silent System</b>							
	9 079 617	0000289269	Lift Advanced HS, lichte Korpushöhe 372 - 688 mm	ST	1	13.101,48	T&A 210

<b>Ablängbare Quertraverse für Lift Advanced</b>							
	9 079 653	0000286488	Korpusbreite 600 mm	ST	1	1.573,96	T&A 209
	9 079 658	0000287402	Korpusbreite 1200 mm	ST	1	2.602,31	T&A 209

<b>Gasdruckfeder zur Anpassung an individuelle Klappengewichte</b>							
	9 079 619	0000287261	Federkraft 200 N	ST	1	3.408,82	T&A 206
	9 079 622	0009054024	Federkraft 250 N	ST	1	3.408,82	T&A 206
	9 079 624	0009054025	Federkraft 300 N	ST	1	3.408,82	T&A 204
	9 079 626	0000287264	Federkraft 350 N	ST	1	3.408,82	T&A 204
	9 079 628	0000287265	Federkraft 400 N	ST	1	3.408,82	T&A 204

<b>Einschwenk-Beschlag Lift Up</b>							
	0 045 026	0000220829	Für Klappendicke 18 / 19 mm, Klappengewicht bis zu 8 kg	ST	1	1.436,21	T&A 215

<b>Hochklappbeschlag Lift Junior, Öffnungswinkel 75°</b>							
	0 079 397	0000152885	Federkraft 90 N, 2 kg	GN	10	996,68	T&A 216
	0 040 722	0000131181	Federkraft 140 N, 2,5 kg	GN	10	1.011,92	T&A 216

Unverbindliche Preisempfehlung. Preise gültig bei Abnahme von ganzen Verpackungseinheiten zzgl. MwSt. – Stand 08/2021







# Klappenbeschläge

## ► Hochklappbeschläge, Klappenstützen

	Kat-Nr	Händler/EAN	Artikelbeschreibung	ME	VPE	€/ 100*	Katalog / Seite
<b>Hochklappbeschlag Lift</b>							
	<b>0 040 721</b>	0000131180	Federkraft 80 - 220 N, 4,6 kg, Öffnungswinkel 75°	GN	10	1.770,25	T&A 217
	<b>0 010 921</b>	0000227621	Federkraft 80 - 220 N, 4,6 kg, Öffnungswinkel 90°	GN	10	1.796,28	T&A 217
	<b>0 079 389</b>	0000151183	Federkraft 180 N, 3,3 kg, Öffnungswinkel 90°	GN	10	1.532,52	T&A 217
<b>Klappenstütze Lift Basic</b>							
	<b>9 079 593</b>	0000286632	Klappengewicht inkl. Griff bis zu 3,2 kg	ST	10	1.222,26	T&A 219

# Klappenbeschläge

- ▶ Klappenhalter
- ▶ Zubehör

	Kat-Nr	Händler/EAN	Artikelbeschreibung	ME	VPE	€/ 100*	Katalog / Seite
<b>Klappenhalter mit Seilzug LiftMini, mit Öffnungs- und Schließdämpfung</b>							
	9 206 675	0009063610	Federkraft 40 N	ST	10	4.327,10	T&A 220
	9 206 677	0009063612	Federkraft 60 N	ST	10	4.327,10	T&A 220
	9 206 688	0009063654	Federkraft 100 N	ST	10	4.327,10	T&A 220
	9 206 689	0009063656	Federkraft 140 N	ST	10	4.327,10	T&A 220
	9 206 690	0009063658	Federkraft 160 N	ST	10	4.327,10	T&A 220
	9 206 691	0009063660	Federkraft 200 N	ST	10	4.327,10	T&A 220
<b>Abdeckkappen LiftMini</b>							
	9 206 692	0009063662	weiß	ST	10	209,37	T&A 220
	9 206 697	0009063690	vernickelt matt	ST	10	1.016,97	T&A 220
<b>Klappenhalter Klassik D, mit Magnetzuhaltung</b>							
	0 021 575	0000131171	290 links, lichte Korpushöhe 290 - 340 mm	ST	10	1.396,51	T&A 224
	0 021 698	0000132072	290 rechts, lichte Korpushöhe 290 - 340 mm	ST	10	1.396,51	T&A 224
<b>Klappenhalter Klassik D, mit Lager LS 3280</b>							
	0 020 864	0000131166	290, lichte Korpushöhe 290-340 mm	ST	10	1.355,31	T&A 225
<b>Klappenhalter Klassik D, mit Lager L 258 D</b>							
	0 016 173	0000131160	Lichte Korpushöhe 300 - 349 mm	ST	10	1.120,74	T&A 226
	0 016 174	0000131161	Lichte Korpushöhe 350 - 399 mm	ST	10	1.144,22	T&A 226
	0 016 175	0000131162	Lichte Korpushöhe 400 - 449 mm	ST	10	1.165,38	T&A 226
<b>Klappenhalter KH</b>							
	0 013 233	0000131178	Länge 200 mm	ST	10	151,83	T&A 227
	0 013 235	0000131179	Länge 250 mm	ST	10	165,55	T&A 227



# Schubkastensysteme

## ► Übersicht



**AvanTech YOU Sets**  
Höhen 77, 101, 139, 187, und 251 mm  
Zubehör

38

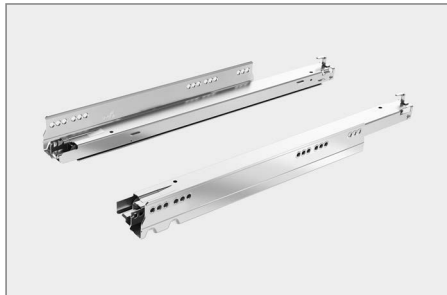

**Auszugsführungen Actro YOU mit Silent System und Öffnungssystem Push to open Silent**

41



**AvanTech YOU  
Innenorganisation**

43

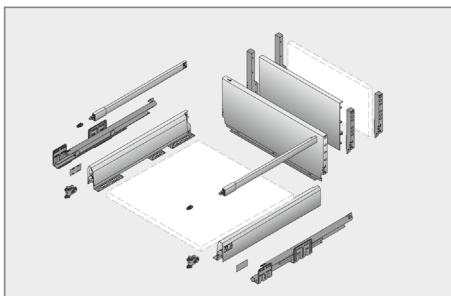

**ArciTech flexible Sets, silber**  
Höhen 94, 126, 186 und 218 mm,  
Zubehör

48



**ArciTech Innenorganisation für Schubkästen und Innenschubkästen, silber**

52

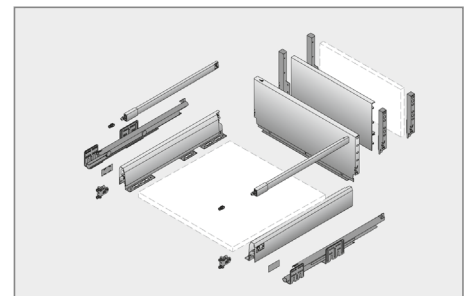

**ArciTech flexible Sets, weiß**  
Höhen 94, 126, 186 und 218 mm  
Zubehör

53



**ArciTech Innenorganisation für Schubkästen und Innenschubkästen, weiß**

57

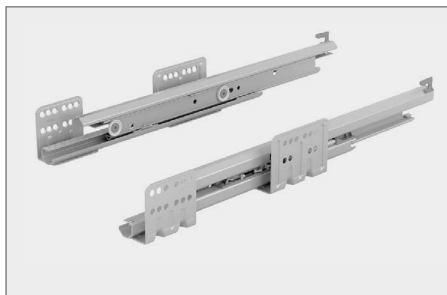

**Actro mit Silent System Auszugsführungen und Öffnungssystem Push to open Silent für Korpusseitendicke 18 / 19 mm**

58



**Abfallsysteme hinter Blenden für ArciTech**

59

# Doppelwandiges Schubkastensystem AvanTech YOU

## Zargenset Höhe 77 mm



Nennlänge mm	Artikelbeschreibung	Bestell-Nr. / Händler / Oberfläche / Preis				ME	VPE	Kat. / Seite
		silber	weiß	anthrazit	€/ 100*			
400	Stahl pulverbeschichtet	<b>9 255 240</b> 0009081093	<b>9 255 280</b> 0009081129	<b>9 255 320</b> 0009081165	2.046,78	ST	1	T&A 238
450	Stahl pulverbeschichtet	<b>9 255 241</b> 0009081094	<b>9 255 281</b> 0009081130	<b>9 255 321</b> 0009081166	2.072,12	ST	1	T&A 238
500	Stahl pulverbeschichtet	<b>9 255 242</b> 0009081095	<b>9 255 282</b> 0009081131	<b>9 255 322</b> 0009081167	2.097,45	ST	1	T&A 238
550	Stahl pulverbeschichtet	<b>9 255 243</b> 0009081096	<b>9 255 283</b> 0009081132	<b>9 255 323</b> 0009081168	2.122,80	ST	1	T&A 238

## Zargenset Höhe 101 mm



Nennlänge mm	Artikelbeschreibung	Bestell-Nr. / Händler / Oberfläche / Preis				ME	VPE	Kat. / Seite
		silber	weiß	anthrazit	€/ 100*			
270	Stahl pulverbeschichtet	<b>9 255 244</b> 0009081097	<b>9 255 284</b> 0009081133	<b>9 255 324</b> 0009081169	2.045,40	ST	1	T&A 240
300	Stahl pulverbeschichtet	<b>9 255 245</b> 0009081098	<b>9 255 285</b> 0009081134	<b>9 255 325</b> 0009081170	2.060,59	ST	1	T&A 240
350	Stahl pulverbeschichtet	<b>9 255 246</b> 0009081099	<b>9 255 286</b> 0009081135	<b>9 255 326</b> 0009081171	2.085,93	ST	1	T&A 240
400	Stahl pulverbeschichtet	<b>9 255 247</b> 0009081100	<b>9 255 287</b> 0009081136	<b>9 255 327</b> 0009081172	2.111,26	ST	1	T&A 240
450	Stahl pulverbeschichtet	<b>9 255 248</b> 0009081101	<b>9 255 288</b> 0009081137	<b>9 255 328</b> 0009081173	2.136,61	ST	1	T&A 240
500	Stahl pulverbeschichtet	<b>9 255 249</b> 0009081102	<b>9 255 289</b> 0009081138	<b>9 255 329</b> 0009081174	2.161,93	ST	1	T&A 240
550	Stahl pulverbeschichtet	<b>9 255 250</b> 0009081103	<b>9 255 290</b> 0009081139	<b>9 255 330</b> 0009081175	2.187,27	ST	1	T&A 240
600	Stahl pulverbeschichtet	<b>9 255 251</b> 0009081104	<b>9 255 291</b> 0009081140	<b>9 255 331</b> 0009081176	2.225,49	ST	1	T&A 240
650	Stahl pulverbeschichtet	<b>9 255 252</b> 0009081105	<b>9 255 292</b> 0009081141	<b>9 255 332</b> 0009081177	2.277,44	ST	1	T&A 240

## Zargenset Höhe 139 mm



Nennlänge mm	Artikelbeschreibung	Bestell-Nr. / Händler / Oberfläche / Preis				ME	VPE	Kat. / Seite
		silber	weiß	anthrazit	€/ 100*			
300	Stahl pulverbeschichtet	<b>9 255 254</b> 0009081106	<b>9 255 294</b> 0009081142	<b>9 255 334</b> 0009081178	2.483,90	ST	1	T&A 242
350	Stahl pulverbeschichtet	<b>9 255 255</b> 0009081107	<b>9 255 295</b> 0009081143	<b>9 255 335</b> 0009081179	2.515,84	ST	1	T&A 242
400	Stahl pulverbeschichtet	<b>9 255 256</b> 0009081108	<b>9 255 296</b> 0009081144	<b>9 255 336</b> 0009081180	2.547,78	ST	1	T&A 242
450	Stahl pulverbeschichtet	<b>9 255 257</b> 0009081109	<b>9 255 297</b> 0009081145	<b>9 255 337</b> 0009081181	2.579,73	ST	1	T&A 242
500	Stahl pulverbeschichtet	<b>9 255 258</b> 0009081110	<b>9 255 298</b> 0009081146	<b>9 255 338</b> 0009081182	2.611,66	ST	1	T&A 242
550	Stahl pulverbeschichtet	<b>9 255 259</b> 0009081111	<b>9 255 299</b> 0009081147	<b>9 255 339</b> 0009081183	2.643,60	ST	1	T&A 242
600	Stahl pulverbeschichtet	<b>9 255 260</b> 0009081112	<b>9 255 300</b> 0009081148	<b>9 255 340</b> 0009081184	2.691,79	ST	1	T&A 242

# Doppelwandiges Schubkastensystem AvanTech YOU

## Zargenset Höhe 187 mm

Nennlänge mm	Artikelbeschreibung	Bestell-Nr. / Händler / Oberfläche / Preis				ME	VPE	Kat. / Seite
		silber	weiß	anthrazit	€ / 100*			
270	Stahl pulverbeschichtet	<b>9 255 262</b>	<b>9 255 302</b>	<b>9 255 342</b>	3.083,52	ST	1	T&A 244
		0009081113	0009081149	0009081185				
300	Stahl pulverbeschichtet	<b>9 255 263</b>	<b>9 255 303</b>	<b>9 255 343</b>	3.108,15	ST	1	T&A 244
		0009081114	0009081150	0009081186				
350	Stahl pulverbeschichtet	<b>9 255 264</b>	<b>9 255 304</b>	<b>9 255 344</b>	3.149,20	ST	1	T&A 244
		0009081115	0009081151	0009081187				
400	Stahl pulverbeschichtet	<b>9 255 265</b>	<b>9 255 305</b>	<b>9 255 345</b>	3.190,26	ST	1	T&A 244
		0009081116	0009081152	0009081188				
450	Stahl pulverbeschichtet	<b>9 255 266</b>	<b>9 255 306</b>	<b>9 255 346</b>	3.231,32	ST	1	T&A 244
		0009081117	0009081153	0009081189				
500	Stahl pulverbeschichtet	<b>9 255 267</b>	<b>9 255 307</b>	<b>9 255 347</b>	3.272,38	ST	1	T&A 244
		0009081118	0009081154	0009081190				
550	Stahl pulverbeschichtet	<b>9 255 268</b>	<b>9 255 308</b>	<b>9 255 348</b>	3.313,42	ST	1	T&A 244
		0009081119	0009081155	0009081191				
600	Stahl pulverbeschichtet	<b>9 255 269</b>	<b>9 255 309</b>	<b>9 255 349</b>	3.375,36	ST	1	T&A 244
		0009081120	0009081156	0009081192				
650	Stahl pulverbeschichtet	<b>9 255 270</b>	<b>9 255 310</b>	<b>9 255 350</b>	3.459,56	ST	1	T&A 244
		0009081121	0009081157	0009081193				

## Zargenset Höhe 251 mm

Nennlänge mm	Artikelbeschreibung	Bestell-Nr. / Händler / Oberfläche / Preis				ME	VPE	Kat. / Seite
		silber	weiß	anthrazit	€ / 100*			
350	Stahl pulverbeschichtet	<b>9 255 273</b>	<b>9 255 313</b>	<b>9 255 353</b>	4.478,79	ST	1	T&A 246
		0009081122	0009081158	0009081194				
400	Stahl pulverbeschichtet	<b>9 255 274</b>	<b>9 255 314</b>	<b>9 255 354</b>	4.542,72	ST	1	T&A 246
		0009081123	0009081159	0009081195				
450	Stahl pulverbeschichtet	<b>9 255 275</b>	<b>9 255 315</b>	<b>9 255 355</b>	4.606,64	ST	1	T&A 246
		0009081124	0009081160	0009081196				
500	Stahl pulverbeschichtet	<b>9 255 276</b>	<b>9 255 316</b>	<b>9 255 356</b>	4.670,55	ST	1	T&A 246
		0009081125	0009081161	0009081197				
550	Stahl pulverbeschichtet	<b>9 255 277</b>	<b>9 255 317</b>	<b>9 255 357</b>	4.734,48	ST	1	T&A 246
		0009081126	0009081162	0009081198				
600	Stahl pulverbeschichtet	<b>9 255 278</b>	<b>9 255 318</b>	<b>9 255 358</b>	4.830,89	ST	1	T&A 246
		0009081127	0009081163	0009081199				
650	Stahl pulverbeschichtet	<b>9 255 279</b>	<b>9 255 319</b>	<b>9 255 359</b>	4.961,99	ST	1	T&A 246
		0009081128	0009081164	0009081200				

## Stabilisator Rückwand

Artikelbeschreibung	Händler	Bestell-Nr. / Preis		ME	VPE	Kat. / Seite
			€ / 100*			
Universalwinkel 31 x 31 mm für Holzrückwand Höhe 77 mm, Kunststoff	0000153307	<b>0 079 665</b>	48,73	ST	1	T&A 238
für Holz- und Aluminiumrückwände, Kunststoff	0009081372	<b>9 257 702</b>	48,36	ST	1	T&A 240

## Frontstabilisator

Artikelbeschreibung	Händler	Bestell-Nr. / Preis		ME	VPE	Kat. / Seite
			€ / 100*			
ab Korpusbreite 600 mm	0000426930	<b>9 123 080</b>	80,86	ST	1	T&A 258

Weitere Informationen finden Sie hier:  
[hettich.com/short/a07bc8](http://hettich.com/short/a07bc8)



Unverbindliche Preisempfehlung. Preise gültig bei Abnahme von ganzen Verpackungseinheiten zzgl. MwSt. – Stand 08/2021

## Innenfrontprofil zum Selbstablängen, Länge 2000 mm

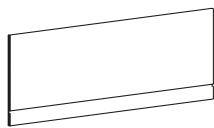

Nennlänge mm	Artikelbeschreibung	Bestell-Nr. / EAN / Oberfläche / Preis				ME	VPE	Kat. / Seite
		silber	weiß	anthrazit	€/ 100*			
101	Aluminium pulverbeschichtet	<b>9 257 269</b> 0009081311	<b>9 257 273</b> 0009081314	<b>9 257 277</b> 0009081317	5.174,52	ST	1	T&A 252
139	Aluminium pulverbeschichtet	<b>9 257 270</b> 0009081312	<b>9 257 274</b> 0009081315	<b>9 257 278</b> 0009081318	6.190,08	ST	1	T&A 252
187	Aluminium pulverbeschichtet	<b>9 257 271</b> 0009081313	<b>9 257 275</b> 0009081316	<b>9 257 279</b> 0009081319	7.737,60	ST	1	T&A 252

## Set Verbinder für Innenfrontprofil zum Selbstablängen, Nutzung mit Zarge

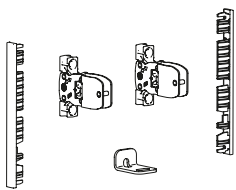

Nennlänge mm	Artikelbeschreibung	Bestell-Nr. / EAN / Oberfläche / Preis				ME	VPE	Kat. / Seite
		silber	weiß	anthrazit	€/ 100*			
101	Stahl / Kunststoff	<b>9 257 611</b> 0009081346	<b>9 257 615</b> 0009081349	<b>9 257 619</b> 0009081352	229,26	ST	1	T&A 252
139	Stahl / Kunststoff	<b>9 257 612</b> 0009081347	<b>9 257 616</b> 0009081350	<b>9 257 620</b> 0009081353	303,60	ST	1	T&A 252
187	Stahl / Kunststoff	<b>9 257 613</b> 0009081348	<b>9 257 617</b> 0009081351	<b>9 257 621</b> 0009081354	443,40	ST	1	T&A 252

## Trägerprofil für gestaltbare Innenfront

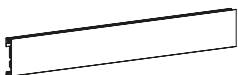

Nennlänge mm	Artikelbeschreibung	Bestell-Nr. / EAN / Oberfläche / Preis				ME	VPE	Kat. / Seite
		silber	weiß	anthrazit	€/ 100*			
2000	Aluminium pulverbeschichtet	<b>9 257 663</b> 0009081368	<b>9 257 664</b> 0009081369	<b>9 257 665</b> 0009081370	2.648,06	ST	1	T&A 254

## Set Verbinder für gestaltbare Front, Nutzung mit Zarge

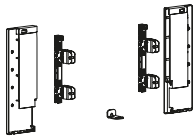

Höhe mm	Artikelbeschreibung	Bestell-Nr. / EAN / Oberfläche / Preis				ME	VPE	Kat. / Seite
		silber	weiß	anthrazit	€/ 100*			
187	Stahl pulverbeschichtet	<b>9 257 651</b> 0009081362	<b>9 257 652</b> 0009081363	<b>9 257 653</b> 0009081364	1.791,22	ST	1	T&A 254

## Mitnehmer für Innenfrontprofil

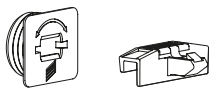

Artikelbeschreibung	Bestell-Nr. / EAN / Oberfläche / Preis				ME	VPE	Kat. / Seite
	silber	weiß	anthrazit	€/ 100*			
Kunststoff	<b>9 257 734</b> 0009081380	<b>9 257 735</b> 0009081381	<b>9 257 736</b> 0009081382	507,78	ST	1	T&A 253

## DesignProfil in Akzentfarbe, Kunststoff foliert



Nennlänge mm	Bestell-Nr. / EAN / Oberfläche / Preis					ME	VPE	Kat. / Seite	
	Aluminium	Edelstahl	Chrom	Eiche	Nussbaum				€/ 100*
500	<b>9 255 764</b> 0009081206	<b>9 255 773</b> 0009081215	<b>9 255 782</b> 0009081224	<b>9 255 791</b> 0009081233	<b>9 255 800</b> 0009081242	55,85	ST	1	T&A 256

## Gestaltbares DesignProfil, Kunststoff grau mit Klebestreifen



Nennlänge mm	Bestell-Nr. / EAN / Preis		ME	VPE	Kat. / Seite
		€/ 100*			
2000	<b>9 255 831</b> 0009081246	181,36	ST	1	T&A 256

## DesignCape zum Aufelipsen, 2000 mm

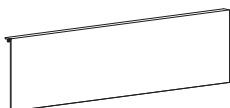

Nennlänge mm	Artikelbeschreibung	Bestell-Nr. / EAN / Oberfläche / Preis				ME	VPE	Kat. / Seite
		Aluminium Optik	/ 100*	Edelstahl Optik	€/ 100*			
101	Aluminium	<b>9257 643</b> 0009081358	5.228,11	<b>9 257 647</b> 0009081360	7.434,38	ST	1	T&A 257
187	Aluminium	<b>9 257 645</b> 0009081359	8.626,38	<b>9 257 649</b> 0009081361	11.559,35	ST	1	T&A 257



# Doppelwandiges Schubkastensystem AvanTech YOU

## Brandingclip mit Hettich Logo



Artikelbeschreibung	Bestell-Nr. / EAN / Oberfläche / Preis			ME	VPE	Kat. / Seite
	silber	weiß	anthrazit			
zum Aufklipsen, Kunststoff foliert	<b>9 257 703</b> 0009081373	<b>9 257 704</b> 0009081374	<b>9 257 705</b> 0009081375	18,11	ST	1 T&A 257

## Auszugsführung Actro YOU mit Silent System

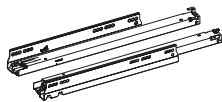

Nennlänge mm	Artikelbeschreibung	Bestell-Nr. / EAN / Belastungsklasse / Preis			ME	VPE	Kat. / Seite
		XS (10 kg)	EAN	€ / 100*			
270	Stahl verzinkt	<b>9 256 968</b>	0009081247	2.044,12	ST	1 T&A 260	
300	Stahl verzinkt	<b>9 256 969</b>	0009081248	2.044,12	ST	1 T&A 260	
350	Stahl verzinkt	<b>9 256 971</b>	0009081249	2.044,12	ST	1 T&A 260	
Nennlänge mm	Artikelbeschreibung	Bestell-Nr. / EAN / Belastungsklasse / Preis			ME	VPE	Kat. / Seite
		L (40 kg)	EAN	€ / 100*			
270	Stahl verzinkt	<b>9 256 999</b>	0009081250	2.044,12	ST	1 T&A 260	
300	Stahl verzinkt	<b>9 257 000</b>	0009081251	2.044,12	ST	1 T&A 260	
350	Stahl verzinkt	<b>9 257 002</b>	0009081252	2.044,12	ST	1 T&A 260	
400	Stahl verzinkt	<b>9 257 004</b>	0009081253	2.066,79	ST	1 T&A 260	
450	Stahl verzinkt	<b>9 257 006</b>	0009081254	2.089,29	ST	1 T&A 260	
500	Stahl verzinkt	<b>9 257 008</b>	0009081255	2.111,96	ST	1 T&A 260	
550	Stahl verzinkt	<b>9 257 010</b>	0009081256	2.232,70	ST	1 T&A 260	
600	Stahl verzinkt	<b>9 268 681</b>	0009081556	2.259,44	ST	1 T&A 260	
Nennlänge mm	Artikelbeschreibung	Bestell-Nr. / EAN / Belastungsklasse / Preis			ME	VPE	Kat. / Seite
		XL (70 kg)	EAN	€ / 100*			
450	Stahl verzinkt	<b>9 257 034</b>	0009081257	2.301,63	ST	1 T&A 260	
500	Stahl verzinkt	<b>9 257 036</b>	0009081258	2.322,36	ST	1 T&A 260	
550	Stahl verzinkt	<b>9 257 038</b>	0009081259	2.432,73	ST	1 T&A 260	
600	Stahl verzinkt	<b>9 257 040</b>	0009081260	2.655,63	ST	1 T&A 260	
650	Stahl verzinkt	<b>9 257 041</b>	0009081261	2.756,23	ST	1 T&A 260	

## Öffnungssystem Push to open Silent für Actro YOU

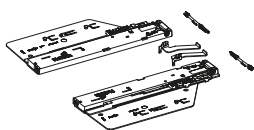

Nennlänge mm	Gesamt- gewicht kg	Actro kg	Bestell-Nr. / EAN / Preis			ME	VPE	Kat. / Seite
					€ / 100*			
270 - 350	< 10	10	<b>9 257 890</b>	0009081389	2.005,12	ST	1 T&A 262	
270 - 650	8 - 20	40	<b>9 257 891</b>	0009081390	2.005,12	ST	1 T&A 262	
270 - 650	10 - 40	40	<b>9 257 892</b>	0009081391	2.005,12	ST	1 T&A 262	
400 - 650	20 - 70	70	<b>9 257 893</b>	0009081392	2.005,12	ST	1 T&A 262	

## Optionale Synchronisation für Push to open Silent

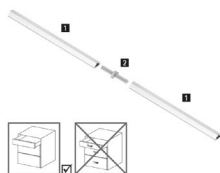

Artikelbeschreibung	Bestell-Nr. / EAN / Preis		ME	VPE	Kat. / Seite
		€ / 100*			
Empfohlen für Korpusbreiten > 600 mm / Länge 2000 mm					
<b>1</b> Synchronisationsstange, Aluminium eloxiert	<b>9 236 718</b> 0009022894	653,89	ST	1	T&A 263
<b>2</b> Verbinder	<b>9 221 295</b> 0009022851	59,24	ST	1	T&A 263

Unverbindliche Preisempfehlung. Preise gültig bei Abnahme von ganzen Verpackungseinheiten zzgl. MwSt. – Stand 08/2021

## Optionale Multi-Synchronisation für Push to open Silent

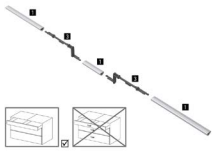

Artikelbeschreibung Empfohlen für Korpusbreiten > 600 mm / Länge 2000 mm	Bestell-Nr. / EAN / Preis	ME	VPE	Kat. / Seite
	€ / 100*			
<b>2</b> Verbinder, Aluminium eloxiert, Kunststoff grau	<b>9 278 452</b> 0009081927	154,85	ST	1 T&A 263

## Optionaler flexibler Adapter für Synchronisation



Artikelbeschreibung Empfohlen für Korpusbreiten > 600 mm / Länge 2000 mm	Bestell-Nr. / EAN / Preis	ME	VPE	Kat. / Seite
	€ / 100*			
Zum Einsatz bei tiefenversetzten Auszugsführungen (schrägen Fronten)	<b>9 262 213</b> 0009081396	292,18	ST	1 T&A 263

## Optionale Umlenkung Synchronisation für Push to open Silent

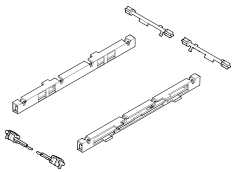

Artikelbeschreibung	Bestell-Nr. / EAN / Preis	ME	VPE	Kat. / Seite
	€ / 100*			
Zur Verlegung der Synchronisationsstange um 80, 90 oder 140 mm	<b>9 278 453</b> 0009081928	3.436,16	ST	1 T&A 263

## Direktbefestigungsschrauben



Artikelbeschreibung	Bestell-Nr. / EAN / Preis	ME	VPE	Kat. / Seite
	€ / 100*			
Senkkopf, PZ-Kreuzschlitz, Stahl vernickelt, ø 6 x 14	<b>9 137 114</b> 0000426852	9,53	ST	1 T&A 263
Senkkopf, PZ-Kreuzschlitz, Stahl verzinkt, ø 6,3 x 14	<b>0 051 265</b> 0000132597	9,53	ST	1 T&A 263

# Innenorganisation für Schubkästen und Innenschubkästen

## ► Sortimentsübersicht Innenorganisation



### **OrgaTray 440**

- für Schubkästen / Innenschubkästen
- für AvanTech YOU / ArciTech

44



### **OrgaTray 630**

- für Schubkästen / Innenschubkästen
- für AvanTech YOU / ArciTech

44



### **OrgaStripe**

- für Schubkästen / Innenschubkästen
- für AvanTech YOU / ArciTech

44

# Innenorganisation für Schubkästen und Innenschubkästen

## ► Für Schubkastensysteme AvanTech YOU

### OrgaTray 440



Breite mm	Tiefe mm	Bestell-Nr. / EAN / Farbe / Preis			ME	VPE	Kat. / Seite
		silber	EAN	€/ 100*			
251 - 300	441 - 520	<b>9 194 932</b>	0009062292	1.074,41	ST	1	T&A 318
301 - 350	441 - 520	<b>9 194 933</b>	0009062316	1.146,60	ST	1	T&A 318
351 - 400	441 - 520	<b>9 194 934</b>	0000424625	1.218,79	ST	1	T&A 318
401 - 450	441 - 520	<b>9 194 935</b>	0009062320	1.290,96	ST	1	T&A 318
451 - 500	441 - 520	<b>9 194 936</b>	0009062354	1.363,15	ST	1	T&A 318
501 - 600	441 - 520	<b>9 194 937</b>	0009062358	1.507,51	ST	1	T&A 318
601 - 700	441 - 520	<b>9 194 938</b>	0009062362	2.692,98	ST	1	T&A 318
701 - 800	441 - 520	<b>9 194 939</b>	0009022627	2.837,35	ST	1	T&A 318
801 - 900	441 - 520	<b>9 194 940</b>	0009062416	2.981,72	ST	1	T&A 318
Breite mm	Tiefe mm	Bestell-Nr. / EAN / Farbe / Preis			ME	VPE	Kat. / Seite
		anthrazit	EAN	€/ 100*			
401 - 450	441 - 520	<b>9 194 997</b>	0009063206	1.290,96	ST	1	T&A 318
451 - 500	441 - 520	<b>9 194 998</b>	0009063211	1.363,15	ST	1	T&A 318
501 - 600	441 - 520	<b>9 194 999</b>	0009063236	1.507,51	ST	1	T&A 318
601 - 700	441 - 520	<b>9 195 000</b>	0009063241	2.692,98	ST	1	T&A 318
701 - 800	441 - 520	<b>9 195 001</b>	0009063256	2.837,35	ST	1	T&A 318
801 - 900	441 - 520	<b>9 195 002</b>	0009063261	2.981,72	ST	1	T&A 318

### OrgaTray 630



Länge mm	Artikelbeschreibung	Bestell-Nr. / EAN / Farbe / Preis				ME	VPE	Kat. / Seite
		silber	weiß	anthrazit	€/ 100*			
500	Stahl pulverbeschichtet	<b>9 278 316</b> 0009082126	<b>9 278 332</b> 0009082132	<b>9 278 319</b> 0009082129	4.377,40	ST	1	T&A 322

### OrgaStripe Profil

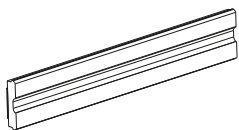

Länge mm	Artikelbeschreibung	Bestell-Nr. / EAN / Farbe / Preis				ME	VPE	Kat. / Seite
		grau	weiß	schwarz	€/ 100*			
1100	Kunststoff	<b>9 203 466</b> 0009059610	<b>9 203 465</b> 0009059607	<b>9 203 254</b> 0009059604	350,77	ST	1	T&A 323

### OrgaStripe Clip



Artikelbeschreibung	Bestell-Nr. / EAN / Farbe / Preis				ME	VPE	Kat. / Seite
	grau	weiß	schwarz	€/ 100*			
Kunststoff	<b>9 203 469</b> 0009059649	<b>9 203 468</b> 0009059646	<b>9 203 467</b> 0009059613	80,67	ST	1	T&A 323

# AvanTech Pull Rahmen, Eimer, Deckel, Fußpedal

## AvanTech Pull Rahmen



Nennlänge mm	Artikelbeschreibung	Bestell-Nr. / EAN / Preis			ME	VPE	Kat. /Seite
				€ / 100*			
500	Korpusbreite 600 mm	<b>9 278 336</b>	0009081918	16.823,59	ST	1	T&A 884
500	Korpusbreite 600 mm für 2 x 40L	<b>9 278 337</b>	0009081919	17.496,55	ST	1	T&A 884

## Eimer

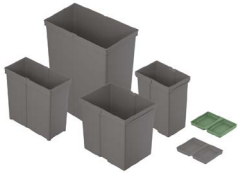

Artikelbeschreibung	Bestell-Nr. / EAN / Preis			ME	VPE	Kat. /Seite
			€ / 100*			
8 l, anthrazit, 152 x 225 x 295 mm	<b>9 279 390</b>	0009081988	1.068,58	ST	1	T&A 885
11 l, anthrazit, 152 x 304 x 295 mm	<b>9 279 391</b>	0009081989	1.154,06	ST	1	T&A 885
17 l, anthrazit, 225 x 304 x 295 mm	<b>9 279 392</b>	0009081990	1.196,80	ST	1	T&A 885
29 l, anthrazit, 225 x 304 x 460 mm	<b>9 279 393</b>	0009081991	3.205,71	ST	1	T&A 885
42 l, anthrazit, 223 x 418 x 505 mm	<b>9 279 394</b>	0009081992	6.660,18	ST	1	T&A 885

## Deckel

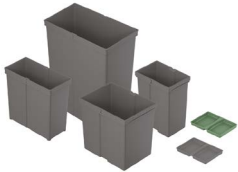

Artikelbeschreibung	Bestell-Nr. / EAN / Preis			ME	VPE	Kat. /Seite
			€ / 100*			
8 l, anthrazit, 152 x 225 x 21 mm	<b>9 279 396</b>	0009081994	1.154,06	ST	1	T&A 885
11 l, anthrazit, 152 x 304 x 21 mm	<b>9 279 397</b>	0009081995	1.633,91	ST	1	T&A 885
17 / 29 l, anthrazit, 225 x 304 x 21 mm	<b>9 279 398</b>	0009081996	1.333,57	ST	1	T&A 885
40 l, anthrazit, 223 x 418 x 21 mm	<b>9 279 399</b>	0009081997	3.060,26	ST	1	T&A 885

## Fußpedal



Artikelbeschreibung	Bestell-Nr. / EAN / Preis			ME	VPE	Kat. /Seite
			€ / 100*			
Passend für AvanTech Pull, Edelstahl	<b>9 111 679</b>	0000341965	5.894,26	ST	1	T&A 888



# Schubkastensysteme

## ► ArciTech Flexible Sets

### Flexible Sets

Einfache Bestellung, einfache Montage und hohe Flexibilität: Die wirtschaftliche Schubkastenlösung in nur **vier Schritten**. Nutzen Sie die wirtschaftlichen Vorteile der Stahlrückwand für Standardkorpusbreiten!



## Flexible Sets

### Beispiel:

Frontauszug in Silber mit Längsreling, Systemhöhe 186 mm, Zargenhöhe 94 mm, Nennlänge 500 mm, Stahlrückwand, Korpusbreite 600 mm, Actro 40 kg mit Silent System für Korpusseitendicke 16 mm.

- 1.** Auswahl der Zarge inklusive der Höhe, Nennlänge und Oberflächenfarbe
- 2.** Rückwandart / Systemhöhe
- 3.** Seitenelement bei Frontauszügen
- 4.** Art der Führung

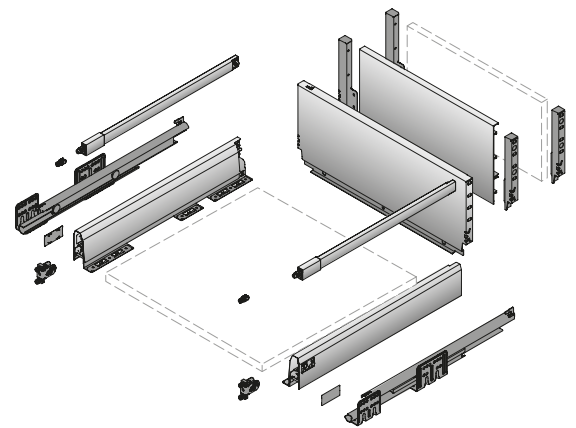

#### 1. Set Zargen

##### Lieferumfang:

- 1 Stück Zarge links / rechts
- 2 Stück Frontbefestigungen für Zarge zum Einschlagen
- 2 Stück Abdeckkappen Kunststoff mit Hettich Logo
- Befestigungsmaterial



Nennlänge mm	Bestell-Nr.	VE
270	9 150 613	1 Set
300	9 150 614	1 Set
350	9 150 615	1 Set
400	9 150 616	1 Set
450	9 150 618	1 Set
<b>500</b>	<b>9 150 619</b>	<b>1 Set</b>
550	9 150 620	1 Set
650	9 150 621	1 Set

#### 2. Stahlrückwand

- Für Standardkorpusbreite



Korpusbreite mm	Bestell-Nr.	VE
275	9 121 505	1/10 St.
300	9 121 506	1/10 St.
350	9 121 508	1/10 St.
400	9 121 510	1/10 St.
450	9 121 512	1/10 St.
500	9 121 514	1/10 St.
550	9 121 516	1/10 St.
<b>600</b>	<b>9 121 518</b>	<b>1/10 St.</b>
700	9 121 520	1/10 St.
800	9 121 522	1/10 St.
900	9 121 524	1/10 St.
1000	9 121 526	1/10 St.
1200	9 121 530	1/10 St.

#### 3. Set Längsreling

##### Lieferumfang:

- 1 Stück Längsreling, links und rechts
- 2 Stück Frontbefestigungen für Längsreling zum Einschlagen



Nennlänge mm	Bestell-Nr.	VE
270	9 150 647	1 Set
300	9 150 648	1 Set
350	9 150 649	1 Set
400	9 150 650	1 Set
450	9 150 652	1 Set
<b>500</b>	<b>9 150 653</b>	<b>1 Set</b>
550	9 150 654	1 Set
650	9 150 656	1 Set

#### 4. Auszugsführung Actro

##### Lieferumfang:

- 1 Stück Actro links / rechts
- Befestigungsmaterial



Nennlänge mm	Bestell-Nr.	VE
270	9 149 234	1 Set
300	9 149 235	1 Set
350	9 149 236	1 Set
400	9 149 237	1 Set
450	9 149 238	1 Set
<b>500</b>	<b>9 149 239</b>	<b>1 Set</b>
550	9 149 240	1 Set

Unverbindliche Preisempfehlung. Preise gültig bei Abnahme von ganzen Verpackungseinheiten zzgl. MwSt. – Stand 08/2021

# Doppelwandiges Schubkastensystem ArciTech

## ArciTech Set Zarge und Rückwandverbinder, Höhe 78 mm



Artikelbeschreibung	Bestell-Nr. / Farbe / EAN / Preis			ME	VPE	Kat. / Seite
	silber	EAN	€ / 100*			
Zarge, Nennlänge 500 mm, Stahl pulverbeschichtet	<b>9 234 469</b>	0000432333	2.076,10	ST	1	T&A 272
Rückwandverbinder für Holz oder Aluminium	<b>9 150 630</b>	0000392214	404,28	ST	1	T&A 272

## ArciTech Set Zarge, Höhe 94 mm



Nennlänge mm	Artikelbeschreibung	Bestell-Nr. / Farbe / EAN / Preis			ME	VPE	Kat. / Seite
		silber	EAN	€ / 100*			
270	Stahl pulverbeschichtet	<b>9 150 613</b>	0000392173	1.523,81	ST	1	T&A 274
300	Stahl pulverbeschichtet	<b>9 150 614</b>	0000392175	1.535,01	ST	1	T&A 274
350	Stahl pulverbeschichtet	<b>9 150 615</b>	0000392177	1.553,67	ST	1	T&A 274
400	Stahl pulverbeschichtet	<b>9 150 616</b>	0000392179	1.572,30	ST	1	T&A 274
450	Stahl pulverbeschichtet	<b>9 150 618</b>	0000392181	1.590,97	ST	1	T&A 274
500	Stahl pulverbeschichtet	<b>9 150 619</b>	0000392185	1.609,64	ST	1	T&A 274
550	Stahl pulverbeschichtet	<b>9 150 620</b>	0000392188	1.628,30	ST	1	T&A 274
650	Stahl pulverbeschichtet	<b>9 150 621</b>	0000392193	1.665,60	ST	1	T&A 274

## ArciTech Set Rückwandverbinder, Höhe 94 mm



Artikelbeschreibung	Bestell-Nr. / Farbe / EAN / Preis			ME	VPE	Kat. / Seite
	silber	EAN	€ / 100*			
für Holz oder Aluminium	<b>9 150 641</b>	0000392218	404,28	ST	1	T&A 274

## Stahlrückwand ArciTech, Höhe 94 mm



Artikelbeschreibung	Bestell-Nr. / Farbe / EAN / Preis			ME	VPE	Kat. / Seite
	silber	EAN	€ / 100*			
Korpusbreite 600 mm	<b>9 121 362</b>	0000364853	358,40	ST	1	.

## Aluminiumrückwand ArciTech, Höhe 94 mm



Artikelbeschreibung	Bestell-Nr. / Farbe / EAN / Preis			ME	VPE	Kat. / Seite
	silber	EAN	€ / 100*			
Länge 2000 mm	<b>9 192 200</b>	0009064622	5.597,64	ST	1	T&A 314

## ArciTech Front für Innenschubkasten, Höhe 94 mm



Artikelbeschreibung	Bestell-Nr. / Farbe / EAN / Preis			ME	VPE	Kat. / Seite
	silber	EAN	€ / 100*			
Korpusbreite 600 mm	<b>9 122 799</b>	0000365338	1.886,54	ST	1	.

## ArciTech Aluminiumfront für Innenschubkasten, Höhe 94 mm



Artikelbeschreibung	Bestell-Nr. / Farbe / EAN / Preis			ME	VPE	Kat. / Seite
	silber	EAN	€ / 100*			
Nennlänge 2000 mm	<b>9 192 204</b>	0009062806	3.607,38	ST	1	T&A 306

## ArciTech Verbinder für Front, Höhe 94 mm



Artikelbeschreibung	Bestell-Nr. / Farbe / EAN / Preis			ME	VPE	Kat. / Seite
	silber	EAN	€ / 100*			
Links / rechts	<b>9 123 083</b>	0000365442	995,13	ST	1	T&A 306



Weitere Informationen finden Sie hier:  
[hettich.com/short/7d5f1e](http://hettich.com/short/7d5f1e)



# Doppelwandiges Schubkastensystem ArciTech

## ArciTech Set Zarge, Höhe 126 mm



Nennlänge mm	Artikelbeschreibung	Bestell-Nr. / Farbe / EAN / Preis			ME	VPE	Kat. / Seite
		silber	EAN	€ / 100*			
270	Stahl pulverbeschichtet	9 150 622	0000392196	1.834,79	ST	1	T&A 276
300	Stahl pulverbeschichtet	9 150 623	0000392198	1.845,98	ST	1	T&A 276
350	Stahl pulverbeschichtet	9 150 624	0000392199	1.864,65	ST	1	T&A 276
400	Stahl pulverbeschichtet	9 150 625	0000392201	1.883,29	ST	1	T&A 276
450	Stahl pulverbeschichtet	9 150 626	0000392202	1.901,95	ST	1	T&A 276
500	Stahl pulverbeschichtet	9 150 627	0000392204	1.920,61	ST	1	T&A 276
550	Stahl pulverbeschichtet	9 150 628	0000392206	1.939,27	ST	1	T&A 276
650	Stahl pulverbeschichtet	9 150 629	0000392207	1.976,59	ST	1	T&A 276

## ArciTech Set Rückwandverbinder, Höhe 126 mm



Artikelbeschreibung	Bestell-Nr. / Farbe / EAN / Preis			ME	VPE	Kat. / Seite
	silber	EAN	€ / 100*			
für Holz oder Aluminium	9 150 642	0000392220	513,12	ST	1	T&A 276

## Aluminiumrückwand ArciTech, Höhe 126 mm



Artikelbeschreibung	Bestell-Nr. / Farbe / EAN / Preis			ME	VPE	Kat. / Seite
	silber	EAN	€ / 100*			
Länge 2000 mm	9 192 194	0009065508	6.393,74	ST	1	T&A 314

## ArciTech Aluminiumfront für Innenschubkasten, Höhe 126 mm



Artikelbeschreibung	Bestell-Nr. / Farbe / EAN / Preis			ME	VPE	Kat. / Seite
	silber	EAN	€ / 100*			
Nennlänge 2000 mm	9 192 204	0009062806	3.607,38	ST	1	T&A 306

## ArciTech Verbinder für Front, Höhe 126 mm



Artikelbeschreibung	Bestell-Nr. / Farbe / EAN / Preis			ME	VPE	Kat. / Seite
	silber	EAN	€ / 100*			
Links / rechts	9 123 086	0000365445	1.275,03	ST	1	T&A 306

## ArciTech Set Rückwandverbinder, Höhe 186 mm



Artikelbeschreibung	Bestell-Nr. / Farbe / EAN / Preis			ME	VPE	Kat. / Seite
	silber	EAN	€ / 100*			
für Holz oder Aluminium	9 150 643	0000392221	653,06	ST	1	T&A 278

## Stahlrückwand ArciTech, Höhe 186 mm

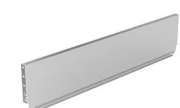

Artikelbeschreibung	Bestell-Nr. / Farbe / EAN / Preis			ME	VPE	Kat. / Seite
	silber	EAN	€ / 100*			
Korpusbreite 600 mm	9 121 518	0000364931	630,13	ST	1	.

# Doppelwandiges Schubkastensystem ArciTech

## Aluminiumrückwand ArciTech, Höhe 186 mm



Artikelbeschreibung	Bestell-Nr. / Farbe / EAN / Preis			ME	VPE	Kat./Seite
	silber		€/ 100*			
Länge 2000 mm	9 192 189	0009064619	7.886,44	ST	1	T&A 314

## ArciTech Aluminiumfront



Artikelbeschreibung	Bestell-Nr. / Farbe / EAN / Preis			ME	VPE	Kat./Seite
	silber		€/ 100*			
Nennlänge 2000 mm	9 192 204	0009062806	3.607,38	ST	1	T&A 306

## ArciTech Verbinder für Front, Höhe 186 mm



Artikelbeschreibung	Bestell-Nr. / Farbe / EAN / Preis			ME	VPE	Kat./Seite
	silber		€/ 100*			
Links / rechts	9 123 089	0000365448	1.803,68	ST	1	T&A 306

## OrgaStore 400 Individuelle Breite



Artikelbeschreibung	Bestell-Nr. / Farbe / EAN / Preis			ME	VPE	Kat./Seite
	silber		€/ 100*			
Nennlänge 2000 mm	9 182 706	0009063167	1.089,60	ST	1	T&A 306

## ArciTech Set Rückwandverbinder, Höhe 218 mm



Artikelbeschreibung	Bestell-Nr. / Farbe / EAN / Preis			ME	VPE	Kat./Seite
	silber		€/ 100*			
für Holz oder Aluminium	9 150 644	0000392230	752,56	ST	1	T&A 282

## Aluminiumrückwand ArciTech, Höhe 186 mm



Artikelbeschreibung	Bestell-Nr. / Farbe / EAN / Preis			ME	VPE	Kat./Seite
	silber		€/ 100*			
Länge 2000 mm	9 192 182	0009064617	8.682,58	ST	1	T&A 314

## ArciTech Set Längsreling



Nennlänge mm	Artikelbeschreibung	Bestell-Nr. / Farbe / EAN / Preis			ME	VPE	Kat./Seite
		silber		€/ 100*			
270	Stahl pulverbeschichtet	9 150 647	0000392241	681,80	ST	1	T&A 278
300	Stahl pulverbeschichtet	9 150 648	0000392242	691,13	ST	1	T&A 278
350	Stahl pulverbeschichtet	9 150 649	0000392244	706,67	ST	1	T&A 278
400	Stahl pulverbeschichtet	9 150 650	0000392252	722,23	ST	1	T&A 278
450	Stahl pulverbeschichtet	9 150 652	0000392253	737,78	ST	1	T&A 278
500	Stahl pulverbeschichtet	9 150 653	0000392254	753,32	ST	1	T&A 278
550	Stahl pulverbeschichtet	9 150 654	0000392255	768,87	ST	1	T&A 278
650	Stahl pulverbeschichtet	9 150 656	0000392256	799,97	ST	1	T&A 278

## Frontbefestigung zum Anschrauben für Längsreling



Artikelbeschreibung	Bestell-Nr. / Farbe / EAN / Preis			ME	VPE	Kat./Seite
	anthrazit		€/ 100*			
Kunststoff	9 127 011	0000365726	12,44	ST	1	T&A 314

# Doppelwandiges Schubkastensystem ArciTech

## ArciTech TopSide, Höhe 92 mm



Artikelbeschreibung	Bestell-Nr. / Farbe / EAN / Preis			ME	VPE	Kat. / Seite
	silber		€ / 100*			
Nennlänge 500 mm	9 122 920	0000365287	2.339,68	ST	1	T&A 278

## ArciTech DesignSide Glas, Höhe 92 mm



Artikelbeschreibung	Bestell-Nr. / Farbe / EAN / Preis			ME	VPE	Kat. / Seite
			€ / 100*			
Nennlänge 500 mm	9 122 988	0000365322	1.785,74	ST	1	T&A 278

## ArciTech DesignSide Adapter, Höhe 92 mm



Artikelbeschreibung	Bestell-Nr. / Farbe / EAN / Preis			ME	VPE	Kat. / Seite
			€ / 100*			
silber	9 122 973	0000365311	1.243,92	ST	1	T&A 278

## ArciTech TopSide, Höhe 124 mm



Artikelbeschreibung	Bestell-Nr. / Farbe / EAN / Preis			ME	VPE	Kat. / Seite
	silber		€ / 100*			
Nennlänge 500 mm	9 122 957	0000365302	2.752,66	ST	1	T&A 282

## ArciTech DesignSide Glas, Höhe 124 mm



Artikelbeschreibung	Bestell-Nr. / Farbe / EAN / Preis			ME	VPE	Kat. / Seite
			€ / 100*			
Nennlänge 500 mm	9 122 996	0000365330	2.343,03	ST	1	T&A 282

## ArciTech DesignSide Adapter, Höhe 124 mm



Artikelbeschreibung	Bestell-Nr. / Farbe / EAN / Preis			ME	VPE	Kat. / Seite
			€ / 100*			
silber	9 122 978	0000365314	1.865,87	ST	1	T&A 282

## ArciTech Frontstabilisator



Artikelbeschreibung	Bestell-Nr. / Farbe / EAN / Preis			ME	VPE	Kat. / Seite
			€ / 100*			
ab Korpusbreite 600 mm	9 123 080	0000426930	80,86	ST	1	T&A 258

## Frontbefestigung zum Anschrauben für Zarge

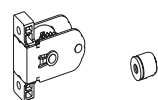

Artikelbeschreibung	Bestell-Nr. / Farbe / EAN / Preis			ME	VPE	Kat. / Seite
	anthrazit		€ / 100*			
Kunststoff	9 123 011	0000365721	108,85	ST	1	T&A 314

# Doppelwandiges Schubkastensystem ArciTech

## OrgaTray 440



Breite mm	Tiefe mm	Bestell-Nr. / Farbe / EAN / Preis			ME	VPE	Kat. / Seite
		silber		€/ 100*			
401 - 450	370 - 440	9 194 922	0009060632	1.191,02	ST	1	T&A 318
501 - 600	370 - 440	9 194 924	0009060666	1.374,26	ST	1	T&A 318
251 - 300	441 - 520	9 194 932	0009062292	1.074,41	ST	1	T&A 318
301 - 350	441 - 520	9 194 933	0009062316	1.146,60	ST	1	T&A 318
351 - 400	441 - 520	9 194 934	0000424625	1.218,79	ST	1	T&A 318
401 - 450	441 - 520	9 194 935	0009062320	1.290,96	ST	1	T&A 318
451 - 500	441 - 520	9 194 936	0009062354	1.363,15	ST	1	T&A 318
501 - 600	441 - 520	9 194 937	0009062358	1.507,51	ST	1	T&A 318
601 - 700	441 - 520	9 194 938	0009062362	2.692,98	ST	1	T&A 318
701 - 800	441 - 520	9 194 939	0009022627	2.837,35	ST	1	T&A 318
801 - 900	441 - 520	9 194 940	0009062416	2.981,72	ST	1	T&A 318

## OrgaStripe Profil



Artikelbeschreibung	Bestell-Nr. / EAN / Preis			ME	VPE	Kat. / Seite
			€/ 100*			
grau	9 203 466	0009059610	350,77	ST	1	T&A 323

## OrgaClip



Artikelbeschreibung	Bestell-Nr. / EAN / Preis			ME	VPE	Kat. / Seite
			€/ 100*			
grau	9 203 469	0009059649	80,67	ST	1	T&A 323

## OrgaStore 400 Individuelle Breite



Artikelbeschreibung	Bestell-Nr. / Farbe / EAN / Preis			ME	VPE	Kat. / Seite
	silber		€/ 100*			
Nennlänge 2000 mm	9 182 706	0009063167	1.089,60	ST	1	T&A 306

## OrgaStore 400 Adapter



Artikelbeschreibung	Bestell-Nr. / EAN / Preis			ME	VPE	Kat. / Seite
			€/ 100*			
anthrazit	9 182 222	0009062949	208,23	ST	1	T&A 324

## OrgaStore 400 / 430 Längsteiler



Artikelbeschreibung	Bestell-Nr. / EAN / Preis			ME	VPE	Kat. / Seite
			€/ 100*			
anthrazit	9 182 225	0000412499	263,74	ST	1	T&A 324

## Antirutschmatte

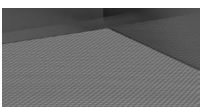

Artikelbeschreibung	Bestell-Nr. / Farbe / EAN / Preis			ME	VPE	Kat. / Seite
	anthrazit		€/ 100*			
Nennlänge 450 x 5000 mm	9 209 578	0009058463	6.451,92	ST	1	T&A 327
Nennlänge 500 x 5000 mm	9 209 580	0009058485	6.632,28	ST	1	T&A 327
Nennlänge 650 x 5000 mm	9 209 582	0009058487	9.060,46	ST	1	T&A 327

# Doppelwandiges Schubkastensystem ArciTech

## Universal Siphonausschnitt-Abdeckung



Artikelbeschreibung	Bestell-Nr. / EAN / Preis			ME	VPE	Kat. / Seite
			€ / 100*			
silber	<b>9 204 282</b>	0009060304	1.175,35	ST	1	T&A 330
weiß	<b>9 204 283</b>	0009060308	1.175,35	ST	1	T&A 330

## ArciTech Set Zarge, Höhe 94 mm



Nennlänge mm	Artikelbeschreibung	Bestell-Nr. / Farbe / EAN / Preis			ME	VPE	Kat. / Seite
		weiß		€ / 100*			
270	Stahl pulverbeschichtet	<b>9 149 261</b>	0000392044	1.523,81	ST	1	T&A 274
300	Stahl pulverbeschichtet	<b>9 149 262</b>	0000392049	1.535,01	ST	1	T&A 274
350	Stahl pulverbeschichtet	<b>9 149 263</b>	0000392050	1.553,67	ST	1	T&A 274
400	Stahl pulverbeschichtet	<b>9 149 264</b>	0000392051	1.572,30	ST	1	T&A 274
450	Stahl pulverbeschichtet	<b>9 149 265</b>	0000392053	1.590,97	ST	1	T&A 274
500	Stahl pulverbeschichtet	<b>9 149 266</b>	0000392055	1.609,64	ST	1	T&A 274
550	Stahl pulverbeschichtet	<b>9 149 268</b>	0000392058	1.628,30	ST	1	T&A 274
650	Stahl pulverbeschichtet	<b>9 149 269</b>	0000392060	1.665,60	ST	1	T&A 274

Weitere Informationen finden Sie hier:  
[hettich.com/short/7d5f1e](http://hettich.com/short/7d5f1e)



## ArciTech Set Rückwandverbinder, Höhe 94 mm



Artikelbeschreibung	Bestell-Nr. / Farbe / EAN / Preis			ME	VPE	Kat. / Seite
	weiß		€ / 100*			
für Holz oder Aluminium	<b>9 149 279</b>	0000392126	404,28	ST	1	T&A 274

## ArciTech Stahlrückwand, Höhe 94 mm



Artikelbeschreibung	Bestell-Nr. / Farbe / EAN / Preis			ME	VPE	Kat. / Seite
	weiß		€ / 100*			
Korpusbreite 600 mm	<b>9 121 388</b>	0000364866	358,40	ST	1	.

## ArciTech Aluminiumrückwand, Höhe 94 mm



Artikelbeschreibung	Bestell-Nr. / Farbe / EAN / Preis			ME	VPE	Kat. / Seite
	weiß		€ / 100*			
Länge 2000 mm	<b>9 192 202</b>	0009062804	5.597,64	ST	1	T&A 314

## ArciTech Aluminiumfront



Artikelbeschreibung	Bestell-Nr. / Farbe / EAN / Preis			ME	VPE	Kat. / Seite
	weiß		€ / 100*			
Länge 2000 mm	<b>9 192 206</b>	0000424641	3.607,38	ST	1	T&A 306

## ArciTech Verbinder für Front, Höhe 94 mm



Artikelbeschreibung	Bestell-Nr. / Farbe / EAN / Preis			ME	VPE	Kat. / Seite
	weiß		€ / 100*			
Links / rechts	<b>9 123 084</b>	0000365443	995,13	ST	1	T&A 306

# Doppelwandiges Schubkastensystem ArciTech

## ArciTech Set Zarge, Höhe 126 mm



Nennlänge mm	Artikelbeschreibung	Bestell-Nr. / Farbe / EAN / Preis			ME	VPE	Kat. / Seite
		weiß		€/ 100*			
270	Stahl pulverbeschichtet	9 149 270	0000392063	1.834,79	ST	1	T&A 276
300	Stahl pulverbeschichtet	9 149 272	0000392068	1.845,98	ST	1	T&A 276
350	Stahl pulverbeschichtet	9 149 273	0000392120	1.864,65	ST	1	T&A 276
400	Stahl pulverbeschichtet	9 149 274	0000392121	1.883,29	ST	1	T&A 276
450	Stahl pulverbeschichtet	9 149 275	0000392122	1.901,95	ST	1	T&A 276
500	Stahl pulverbeschichtet	9 149 276	0000392123	1.920,61	ST	1	T&A 276
550	Stahl pulverbeschichtet	9 149 277	0000392124	1.939,27	ST	1	T&A 276
650	Stahl pulverbeschichtet	9 149 278	0000392125	1.976,59	ST	1	T&A 276

## ArciTech Set Rückwandverbinder, Höhe 94 mm



Artikelbeschreibung	Bestell-Nr. / Farbe / EAN / Preis			ME	VPE	Kat. / Seite
	weiß		€/ 100*			
für Holz oder Aluminium	9 149 280	0000392128	513,12	ST	1	T&A 276

## ArciTech Aluminiumrückwand, Höhe 126 mm



Artikelbeschreibung	Bestell-Nr. / Farbe / EAN / Preis			ME	VPE	Kat. / Seite
	weiß		€/ 100*			
Länge 2000 mm	9 192 196	0009064621	6.393,74	ST	1	T&A 314

## ArciTech Aluminiumfront



Artikelbeschreibung	Bestell-Nr. / Farbe / EAN / Preis			ME	VPE	Kat. / Seite
	weiß		€/ 100*			
Länge 2000 mm	9 192 206	0000424641	3.607,38	ST	1	T&A 306

## ArciTech Verbinder für Front, Höhe 126 mm



Artikelbeschreibung	Bestell-Nr. / Farbe / EAN / Preis			ME	VPE	Kat. / Seite
	weiß		€/ 100*			
Links / rechts	9 123 087	0000365446	1.275,03	ST	1	T&A 306

## ArciTech Set Rückwandverbinder, Höhe 186 mm



Artikelbeschreibung	Bestell-Nr. / Farbe / EAN / Preis			ME	VPE	Kat. / Seite
	weiß		€/ 100*			
für Holz oder Aluminium	9 149 281	0000392130	653,06	ST	1	T&A 278

## ArciTech Stahlrückwand, Höhe 186 mm



Artikelbeschreibung	Bestell-Nr. / Farbe / EAN / Preis			ME	VPE	Kat. / Seite
	weiß		€/ 100*			
Korpusbreite 600 mm	9 121 544	0000364944	630,13	ST	1	.

# Doppelwandiges Schubkastensystem ArciTech

## ArciTech Aluminiumrückwand, Höhe 186 mm



Artikelbeschreibung	Bestell-Nr. / Farbe / EAN / Preis			ME	VPE	Kat. / Seite
	weiß	€ / 100*				
Länge 2000 mm	<b>9 192 191</b>	0009064620	7.886,44	ST	1	T&A 314

## ArciTech Aluminiumfront



Artikelbeschreibung	Bestell-Nr. / Farbe / EAN / Preis			ME	VPE	Kat. / Seite
	weiß	€ / 100*				
Länge 2000 mm	<b>9 192 206</b>	0000424641	3.607,38	ST	1	T&A 306

## Reling für Aluminiumfront



Artikelbeschreibung	Bestell-Nr. / Farbe / EAN / Preis			ME	VPE	Kat. / Seite
	weiß	€ / 100*				
Nennlänge 2000 mm	<b>9 182 714</b>	0000424640	1.089,60	ST	1	T&A 306

## ArciTech Verbinder für Front, Höhe 186 mm



Artikelbeschreibung	Bestell-Nr. / Farbe / EAN / Preis			ME	VPE	Kat. / Seite
	weiß	€ / 100*				
Links / rechts	<b>9 123 090</b>	0000365449	1.803,68	ST	1	T&A 306

## ArciTech Set Rückwandverbinder, Höhe 218 mm



Artikelbeschreibung	Bestell-Nr. / Farbe / EAN / Preis			ME	VPE	Kat. / Seite
	weiß	€ / 100*				
für Holz oder Aluminium	<b>9 149 282</b>	0000392131	752,56	ST	1	T&A 282

## ArciTech Aluminiumrückwand, Höhe 218 mm



Artikelbeschreibung	Bestell-Nr. / Farbe / EAN / Preis			ME	VPE	Kat. / Seite
	weiß	€ / 100*				
Länge 2000 mm	<b>9 192 184</b>	0009064618	8.682,58	ST	1	T&A 314

## ArciTech Set Längsreling



Nennlänge mm	Artikelbeschreibung	Bestell-Nr. / Farbe / EAN / Preis			ME	VPE	Kat. / Seite
		weiß	€ / 100*				
270	Stahl pulverbeschichtet	<b>9 149 285</b>	0000392079	681,80	ST	1	T&A 278
300	Stahl pulverbeschichtet	<b>9 149 286</b>	0000392080	691,13	ST	1	T&A 278
350	Stahl pulverbeschichtet	<b>9 149 287</b>	0000392081	706,67	ST	1	T&A 278
400	Stahl pulverbeschichtet	<b>9 149 288</b>	0000392082	722,23	ST	1	T&A 278
450	Stahl pulverbeschichtet	<b>9 149 289</b>	0000392088	737,78	ST	1	T&A 278
500	Stahl pulverbeschichtet	<b>9 149 290</b>	0000392087	753,32	ST	1	T&A 278
550	Stahl pulverbeschichtet	<b>9 149 291</b>	0000392089	768,87	ST	1	T&A 278
650	Stahl pulverbeschichtet	<b>9 149 292</b>	0000392090	799,97	ST	1	T&A 278

## Frontbefestigung zum Anschrauben für Längsreling



Artikelbeschreibung	Bestell-Nr. / Farbe / EAN / Preis			ME	VPE	Kat. / Seite
	anthrazit	€ / 100*				
Kunststoff	<b>9 127 011</b>	0000365726	12,44	ST	1	T&A 314

Unverbindliche Preisempfehlung. Preise gültig bei Abnahme von ganzen Verpackungseinheiten zzgl. MwSt. – Stand 08/2021

# Doppelwandiges Schubkastensystem ArciTech

## ArciTech TopSide, Höhe 92 mm



Artikelbeschreibung	Bestell-Nr. / Farbe / EAN / Preis			ME	VPE	Kat. / Seite
	weiß	€ / 100*				
Nennlänge 500 mm	9 122 922	0000365289	2.339,68	ST	1	T&A 278

## ArciTech DesignSide Glas, Höhe 92 mm



Artikelbeschreibung	Bestell-Nr. / EAN / Preis			ME	VPE	Kat. / Seite
		€ / 100*				
Nennlänge 500 mm	9 122 988	0000365322	1.785,74	GN	1	T&A 278

## ArciTech DesignSide Adapter, Höhe 92 mm



Artikelbeschreibung	Bestell-Nr. / Farbe / EAN / Preis			ME	VPE	Kat. / Seite
	weiß	€ / 100*				
Nennlänge 500 mm	9 122 975	0000365313	1.243,92	ST	1	T&A 278

## ArciTech TopSide, Höhe 124 mm



Artikelbeschreibung	Bestell-Nr. / Farbe / EAN / Preis			ME	VPE	Kat. / Seite
	weiß	€ / 100*				
Nennlänge 500 mm	9 122 959	0000365304	2.752,66	ST	1	T&A 282

## ArciTech DesignSide Glas, Höhe 124 mm



Artikelbeschreibung	Bestell-Nr. / EAN / Preis			ME	VPE	Kat. / Seite
		€ / 100*				
Nennlänge 500 mm	9 122 996	0000365330	2.343,03	GN	1	T&A 282

## ArciTech DesignSide Adapter, Höhe 124 mm



Artikelbeschreibung	Bestell-Nr. / EAN / Preis			ME	VPE	Kat. / Seite
		€ / 100*				
weiß	9 122 980	0000365316	1.865,87	ST	1	T&A 282

## ArciTech Frontstabilisator



Artikelbeschreibung	Bestell-Nr. / EAN / Preis			ME	VPE	Kat. / Seite
		€ / 100*				
ab Korpusbreite 600 mm	9 123 080	0000426930	80,86	ST	1	T&A 258

## Frontbefestigung zum Anschrauben für Zarge

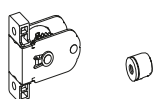

Artikelbeschreibung	Bestell-Nr. / Farbe / EAN / Preis			ME	VPE	Kat. / Seite
	anthrazit	€ / 100*				
Kunststoff	9 123 011	0000365721	108,85	ST	1	T&A 314



# Doppelwandiges Schubkastensystem ArciTech

## OrgaTray 440



Breite mm	Tiefe mm	Bestell-Nr. / EAN / Farbe / Preis			ME	VPE	Kat. / Seite
		weiß		€ / 100*			
401 - 450	441 - 520	<b>9 194 966</b>	0009062770	1.290,96	ST	1	T&A 318
451 - 500	441 - 520	<b>9 194 967</b>	0009062795	1.363,15	ST	1	T&A 318
501 - 600	441 - 520	<b>9 194 968</b>	0009062800	1.507,51	ST	1	T&A 318
701 - 800	441 - 520	<b>9 194 970</b>	0009062830	2.837,35	ST	1	T&A 318

## OrgaStripe Profil



Artikelbeschreibung	Bestell-Nr. / EAN / Preis			ME	VPE	Kat. / Seite
			€ / 100*			
weiß	<b>9 203 465</b>	0009059607	350,77	ST	1	T&A 323

## OrgaClip



Artikelbeschreibung	Bestell-Nr. / EAN / Preis			ME	VPE	Kat. / Seite
			€ / 100*			
weiß	<b>9 203 468</b>	0009059646	80,67	ST	1	T&A 323

# Doppelwandiges Schubkastensystem ArciTech

## ► Auszugsführung Actro

### Actro mit Silent System, Belastbarkeit XS (10 kg)



Nennlänge mm	Artikelbeschreibung	Bestell-Nr. / EAN / Preis			ME	VPE	Kat. / Seite
				€/ 100*			
270	Korpusdicke 19 mm	<b>9 240 920</b>	0009035886	2.129,60	ST	1	T&A 302
300	Korpusdicke 19 mm	<b>9 240 922</b>	0009035887	2.151,98	ST	1	T&A 302
350	Korpusdicke 19 mm	<b>9 240 923</b>	0009035888	2.189,30	ST	1	T&A 302

### Actro mit Silent System, Belastbarkeit L (40 kg)



Nennlänge mm	Artikelbeschreibung	Bestell-Nr. / EAN / Preis			ME	VPE	Kat. / Seite
				€/ 100*			
270	Korpusdicke 19 mm	<b>9 240 924</b>	0009035889	2.129,60	ST	1	T&A 302
300	Korpusdicke 19 mm	<b>9 240 925</b>	0009035890	2.151,98	ST	1	T&A 302
350	Korpusdicke 19 mm	<b>9 240 927</b>	0009035891	2.189,30	ST	1	T&A 302
400	Korpusdicke 19 mm	<b>9 240 929</b>	0009035892	2.226,61	ST	1	T&A 302
450	Korpusdicke 19 mm	<b>9 240 930</b>	0009035893	2.263,93	ST	1	T&A 302
500	Korpusdicke 19 mm	<b>9 240 931</b>	0009035894	2.301,26	ST	1	T&A 302
550	Korpusdicke 19 mm	<b>9 240 932</b>	0009035895	2.338,58	ST	1	T&A 302
650	Korpusdicke 19 mm	<b>9 240 933</b>	0009035896	2.413,20	ST	1	T&A 302

### Actro mit Silent System, Belastbarkeit XL (70 kg)



Nennlänge mm	Artikelbeschreibung	Bestell-Nr. / EAN / Preis			ME	VPE	Kat. / Seite
				€/ 100*			
450	Korpusdicke 19 mm	<b>9 240 935</b>	0009035898	2.388,33	ST	1	T&A 302
500	Korpusdicke 19 mm	<b>9 240 936</b>	0009035899	2.425,64	ST	1	T&A 302
550	Korpusdicke 19 mm	<b>9 240 937</b>	0009035900	2.462,97	ST	1	T&A 302
650	Korpusdicke 19 mm	<b>9 240 938</b>	0009035901	2.537,58	ST	1	T&A 302

### Actro mit Silent System, Belastbarkeit XS (10 kg)



Nennlänge mm	Artikelbeschreibung	Bestell-Nr. / EAN / Preis			ME	VPE	Kat. / Seite
				€/ 100*			
270	Korpusdicke 18 mm	<b>9 240 884</b>	0009035866	2.129,60	ST	1	T&A 302
300	Korpusdicke 18 mm	<b>9 240 885</b>	0009035867	2.151,98	ST	1	T&A 302
350	Korpusdicke 18 mm	<b>9 240 886</b>	0009035868	2.189,30	ST	1	T&A 302

### Actro mit Silent System, Belastbarkeit L (40 kg)



Nennlänge mm	Artikelbeschreibung	Bestell-Nr. / EAN / Preis			ME	VPE	Kat. / Seite
				€/ 100*			
270	Korpusdicke 18 mm	<b>9 240 887</b>	0009035869	2.129,60	ST	1	T&A 302
300	Korpusdicke 18 mm	<b>9 240 888</b>	0009035870	2.151,98	ST	1	T&A 302
350	Korpusdicke 18 mm	<b>9 240 889</b>	0009035871	2.189,30	ST	1	T&A 302
400	Korpusdicke 18 mm	<b>9 240 890</b>	0009035872	2.226,61	ST	1	T&A 302
450	Korpusdicke 18 mm	<b>9 240 891</b>	0009035873	2.263,93	ST	1	T&A 302
500	Korpusdicke 18 mm	<b>9 240 893</b>	0009035874	2.301,26	ST	1	T&A 302
550	Korpusdicke 18 mm	<b>9 240 894</b>	0009035875	2.338,58	ST	1	T&A 302
650	Korpusdicke 18 mm	<b>9 240 895</b>	0009035877	2.413,20	ST	1	T&A 302

# Doppelwandiges Schubkastensystem ArciTech

## ► Zubehör

### Actro mit Silent System, Belastbarkeit XL (70 kg)



Nennlänge mm	Artikelbeschreibung	Bestell-Nr. / EAN / Preis			ME	VPE	Kat. / Seite
				€ / 100*			
450	Korpusdicke 18 mm	<b>9 240 897</b>	0009035879	2.388,33	ST	1	T&A 302
500	Korpusdicke 18 mm	<b>9 240 898</b>	0009035880	2.425,64	ST	1	T&A 302
550	Korpusdicke 18 mm	<b>9 240 899</b>	0009035881	2.462,97	ST	1	T&A 302
650	Korpusdicke 18 mm	<b>9 240 900</b>	0009035882	2.537,58	ST	1	T&A 302

### Öffnungssystem Push to open Silent für ArciTech



Nennlänge mm	Artikelbeschreibung	Bestell-Nr. / EAN / Preis			ME	VPE	Kat. / Seite
				€ / 100*			
270 - 350	für Actro 10 kg	<b>9 241 038</b>	0009049462	1.749,36	ST	1	T&A 304
270 - 650	für Actro 40 kg (Gewicht bis 20 kg)	<b>9 241 049</b>	0009049463	1.749,36	ST	1	T&A 304
270 - 650	für Actro 40 kg (Gewicht bis 40 kg)	<b>9 241 050</b>	0009049484	1.749,36	ST	1	T&A 304
400 - 650	für Actro 70 kg (Gewicht bis 70 kg)	<b>9 241 051</b>	0009049485	1.749,36	ST	1	T&A 304

### Synchronisationsstange für ArciTech Actro mit Push to open Silent



Artikelbeschreibung	Bestell-Nr. / EAN / Preis			ME	VPE	Kat. / Seite
			€ / 100*			
Länge 2000 mm	<b>9 236 718</b>	0009022894	653,89	ST	1	T&A 263

### Verbinder



Artikelbeschreibung	Bestell-Nr. / EAN / Preis			ME	VPE	Kat. / Seite
			€ / 100*			
Für Synchronisationsstange Push to open / Push to open Silent	<b>9 221 295</b>	0009022851	59,24	ST	1	T&A 263

### Distanzleiste



Artikelbeschreibung	Bestell-Nr. / EAN / Preis			ME	VPE	Kat. / Seite
			€ / 100*			
Für Auszugsführungen Actro und Kugelauszug KA 4532, Kunststoff weiß	<b>9 135 703</b>	0000426851	643,20	ST	1	T&A 859

### ArciTech Pull Rahmen



Artikelbeschreibung	Bestell-Nr. / EAN / Preis			ME	VPE	Kat. / Seite
			€ / 100*			
Nennlänge 500 mm / Korpusbreite 600 mm	<b>9 279 404</b>	0009082002	19.803,58	ST	1	T&A 886

### Eimer

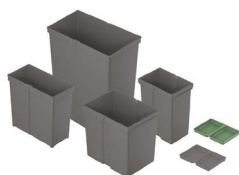

Artikelbeschreibung	Bestell-Nr. / EAN / Preis			ME	VPE	Kat. / Seite
			€ / 100*			
8 l, anthrazit, 152 x 225 x 295 mm	<b>9 279 390</b>	0009081988	1.068,58	ST	1	T&A 885
11 l, anthrazit, 152 x 304 x 295 mm	<b>9 279 391</b>	0009081989	1.154,06	ST	1	T&A 885
17 l, anthrazit, 225 x 304 x 295 mm	<b>9 279 392</b>	0009081990	1.196,80	ST	1	T&A 885
29 l, anthrazit, 225 x 304 x 460 mm	<b>9 279 393</b>	0009081991	3.205,71	ST	1	T&A 885
42 l, anthrazit, 223 x 418 x 505 mm	<b>9 279 394</b>	0009081992	6.660,18	ST	1	T&A 885

Unverbindliche Preisempfehlung. Preise gültig bei Abnahme von ganzen Verpackungseinheiten zzgl. MwSt. – Stand 08/2021



# Auszugsführungen für Holzschubkästen

## ► Übersicht



Actro 5D mit Silent System und  
Öffnungssystem Push to open Silent

62



Quadro 4D mit Silent System und  
Öffnungssystem Push to open Silent  
Quadro 4D V6 mit Push to open und  
Synchronisation

65



Quadro V6 mit Silent System, EB 20,  
Zubehör, Tablarbodenarretierung

68



Quadro 40 für Bodenmontage  
Quadro V6 für Bodenmontage mit  
Silent System

70



Kugelauszug KA 1730

71



Kugelauszug KA 270

71



Kugelauszug KA 290

71



Kugelauszug KA 4532

72



Kugelauszug KA 5632  
Kugelauszug KA 4932

72, 73



Kugelauszug KA 4620

73



Rollenführung FR 402

74





Rollenführung FR 6142

74

Unverbindliche Preisempfehlung. Preise gültig bei Abnahme von ganzen Verpackungseinheiten zzgl. MwSt. – Stand 08/2021

# Auszugsführungen für Holzschubkästen

## ► Actro 5D

	Kat-Nr	Händler/EAN	Artikelbeschreibung	ME	VPE	€/ 100*	Katalog / Seite
<b>Actro 5D mit Silent System, XS (10 kg)</b>							
	9 257 054	0009081262	Nennlänge 250 mm, links / rechts	GN	1	2.136,72	T&A 354
	9 257 055	0009081263	Nennlänge 270 mm, links / rechts	GN	1	2.136,72	T&A 354
	9 257 056	0009081264	Nennlänge 300 mm, links / rechts	GN	1	2.139,65	T&A 354
	9 257 057	0009081265	Nennlänge 320 mm, links / rechts	GN	1	2.139,65	T&A 354
	9 257 058	0009081266	Nennlänge 350 mm, links / rechts	GN	1	2.139,65	T&A 354
<b>Actro 5D mit Silent System, L (40 kg)</b>							
	9 257 085	0009081267	Nennlänge 250 mm, links / rechts	GN	1	2.136,72	T&A 354
	9 257 086	0009081268	Nennlänge 270 mm, links / rechts	GN	1	2.136,72	T&A 354
	9 257 087	0009081269	Nennlänge 300 mm, links / rechts	GN	1	2.139,65	T&A 354
	9 257 088	0009081270	Nennlänge 320 mm, links / rechts	GN	1	2.139,65	T&A 354
	9 257 089	0009081271	Nennlänge 350 mm, links / rechts	GN	1	2.139,65	T&A 354
	9 257 090	0009081272	Nennlänge 380 mm, links / rechts	GN	1	2.159,18	T&A 354
	9 257 091	0009081273	Nennlänge 400 mm, links / rechts	GN	1	2.159,18	T&A 354
	9 257 092	0009081274	Nennlänge 420 mm, links / rechts	GN	1	2.178,71	T&A 354
	9 257 093	0009081275	Nennlänge 450 mm, links / rechts	GN	1	2.178,71	T&A 354
	9 257 094	0009081276	Nennlänge 480 mm, links / rechts	GN	1	2.198,24	T&A 354
	9 257 095	0009081277	Nennlänge 500 mm, links / rechts	GN	1	2.198,24	T&A 354
	9 257 096	0009081278	Nennlänge 520 mm, links / rechts	GN	1	2.315,40	T&A 354

# Auszugsführungen für Holzschubkästen

## ► Actro 5D



Kat-Nr	Händler/EAN	Artikelbeschreibung	ME	VPE	€/ 100*	Katalog / Seite
9 257 097	0009081279	Nennlänge 550 mm, links / rechts	GN	1	2.315,40	T&A 354
9 268 684	0009081557	Nennlänge 600 mm, links / rechts	GN	1	2.549,75	T&A 354

### Actro 5D mit Silent System, XL (70 kg)



9 257 121	0009081280	Nennlänge 450 mm, links / rechts	GN	1	2.569,28	T&A 354
9 257 123	0009081281	Nennlänge 500 mm, links / rechts	GN	1	2.588,80	T&A 354
9 257 124	0009081282	Nennlänge 520 mm, links / rechts	GN	1	2.705,98	T&A 354
9 257 125	0009081283	Nennlänge 550 mm, links / rechts	GN	1	2.705,98	T&A 354
9 257 126	0009081284	Nennlänge 580 mm, links / rechts	GN	1	2.823,14	T&A 354
9 257 127	0009081285	Nennlänge 600 mm, links / rechts	GN	1	2.940,32	T&A 354
9 257 128	0009081286	Nennlänge 650 mm, links / rechts	GN	1	3.057,50	T&A 354
9 257 129	0009081287	Nennlänge 700 mm, links / rechts	GN	1	3.291,83	T&A 354
9 257 130	0009081288	Nennlänge 750 mm, links / rechts	GN	1	3.526,17	T&A 354

### Actro 5D Schnäpper



9 257 268	0009081310	Schnäpper links / rechts für Auszugsführung Actro 5 D 80 / 65 kg	GN	5	458,54	T&A 355
-----------	------------	--	----	---	--------	---------

### Tiefenverstellung



9 257 706	0009081376	links / rechts	ST	1	242,06	T&A 341
-----------	------------	----------------	----	---	--------	---------

Weitere Informationen finden Sie hier:  
[hettich.com/short/ba9fb5](http://hettich.com/short/ba9fb5)



# Auszugsführungen für Holzschubkästen

## ► Actro 5D

Kat-Nr	Händler/EAN	Artikelbeschreibung	ME	VPE	€ / 100*	Katalog / Seite
<b>Öffnungssystem Push to open Silent für Actro 5D</b>						
 9 257 890	0009081389	Nennlänge 250 - 350 mm für Actro 5D, 10 kg	ST	1	2.005,12	T&A 262
9 257 891	0009081390	Nennlänge 250 - 550 mm für Actro 5D, 40 kg (Gewicht 8 - 20 kg)	ST	1	2.005,12	T&A 262
9 257 892	0009081391	Nennlänge 250 - 550 mm für Actro 5D, 40 kg (Gewicht 10 - 40 kg)	ST	1	2.005,12	T&A 262
9 257 893	0009081392	Nennlänge 400 - 750 mm für Actro 5D, 60 / 80 kg (Gewicht 20 - 80 kg)	ST	1	2.005,12	T&A 262

Weitere Informationen finden Sie hier:  
[hettich.com/short/12f60c](http://hettich.com/short/12f60c)



<b>Synchronisationsstange für Actro 5D mit Push to open Silent</b>						
 9 236 718	0009022894	Länge 2000 mm	ST	100	653,89	T&A 263

<b>Actro 5 D Verbinder</b>						
 9 221 295	0009022851	Für Synchronisationsstange Push to open / Push to open Silent	ST	20	59,24	T&A 263

<b>Optionale Multi-Synchronisation für Push to open Silent</b>						
 9 278 452	0009081927	Verbinder	ST	20	154,85	T&A 263



# Auszugsführungen für Holzschubkästen

## ► Quadro 4D V6

	Kat-Nr	Händler/EAN	Artikelbeschreibung	ME	VPE	€/ 100*	Katalog / Seite
<b>Quadro 4D V6 mit Silent System, 10 kg</b>							
	9 245 377	0009036023	Nennlänge 250 mm, links / rechts	ST	1	2.215,03	.
	9 245 378	0009036024	Nennlänge 280 mm, links / rechts	ST	1	2.221,56	.
	9 245 379	0009036025	Nennlänge 300 mm, links / rechts	ST	1	2.225,90	.
	9 245 380	0009036026	Nennlänge 320 mm, links / rechts	ST	1	2.230,25	.
	9 245 381	0009036027	Nennlänge 350 mm, links / rechts	ST	1	2.236,76	.
<b>Quadro 4D V6 mit Silent System, 30 kg</b>							
	9 245 382	0009036028	Nennlänge 250 mm, links / rechts	ST	1	2.215,03	.
	9 245 383	0009036029	Nennlänge 280 mm, links / rechts	ST	1	2.221,56	.
	9 245 384	0009036030	Nennlänge 300 mm, links / rechts	ST	1	2.225,90	.
	9 245 385	0009036031	Nennlänge 320 mm, links / rechts	ST	1	2.230,25	.
	9 245 386	0009036032	Nennlänge 350 mm, links / rechts	ST	1	2.236,76	.
	9 245 387	0009036033	Nennlänge 380 mm, links / rechts	ST	1	2.243,28	.
	9 245 388	0009036034	Nennlänge 400 mm, links / rechts	ST	1	2.247,63	.
	9 245 389	0009036035	Nennlänge 420 mm, links / rechts	ST	1	2.360,58	.
	9 245 390	0009036036	Nennlänge 450 mm, links / rechts	ST	1	2.367,10	.
	9 245 391	0009036037	Nennlänge 480 mm, links / rechts	ST	1	2.482,23	.
9 245 392	0009036038	Nennlänge 500 mm, links / rechts	ST	1	2.486,58	.	
9 245 393	0009036039	Nennlänge 520 mm, links / rechts	ST	1	2.599,53	.	

Unverbindliche Preisempfehlung. Preise gültig bei Abnahme von ganzen Verpackungseinheiten zzgl. MwSt. – Stand 08/2021

# Auszugsführungen für Holzschubkästen

## ► Quadro 4D V6

Kat-Nr	Händler/EAN	Artikelbeschreibung	ME	VPE	€/ 100*	Katalog / Seite
9 245 394	0009036040	Nennlänge 550 mm, links / rechts	ST	1	2.606,04	.
9 245 395	0009036041	Nennlänge 580 mm, links / rechts	ST	1	2.612,57	.
9 245 396	0009036042	Nennlänge 600 mm, links / rechts	ST	1	2.616,91	.

### Öffnungssystem Push to open Silent für Quadro 4D V6 mit Silent System



9 246 312	0009049494	Nennlänge 250-350 mm, für Quadro 4D 10 kg	ST	1	2.068,84	.
9 246 315	0009049495	Nennlänge 250-600 mm, für Quadro 4D 30 kg (Gewicht 8-20 kg)	ST	1	2.068,84	.
9 246 316	0009049496	Nennlänge 350-600 mm, für Quadro 4D 30 kg (Gewicht 10-30 kg)	ST	1	2.068,84	.

### Quadro 4D V6 mit Push to open



9 247 737	0009036044	Nennlänge 250 mm, links / rechts	ST	1	2.703,80	.
9 247 738	0009036045	Nennlänge 300 mm, links / rechts	ST	1	2.497,44	.
9 247 739	0009036046	Nennlänge 320 mm, links / rechts	ST	1	2.501,78	.
9 247 740	0009036047	Nennlänge 350 mm, links / rechts	ST	1	2.508,30	.
9 247 741	0009036048	Nennlänge 380 mm, links / rechts	ST	1	2.514,81	.
9 247 742	0009036049	Nennlänge 400 mm, links / rechts	ST	1	2.519,16	.
9 247 743	0009036050	Nennlänge 420 mm, links / rechts	ST	1	2.523,51	.
9 247 744	0009036051	Nennlänge 450 mm, links / rechts	ST	1	2.638,64	.
9 247 745	0009036052	Nennlänge 480 mm, links / rechts	ST	1	2.645,16	.
9 247 746	0009036053	Nennlänge 500 mm, links / rechts	ST	1	2.758,11	.
9 247 747	0009036054	Nennlänge 520 mm, links / rechts	ST	1	2.762,46	.

# Auszugsführungen für Holzschubkästen

## ► Quadro 4D V6

Kat-Nr	Händler/EAN	Artikelbeschreibung	ME	VPE	€/ 100*	Katalog / Seite
9 247 758	0009036055	Nennlänge 550 mm, links / rechts	ST	1	2.986,20	.
9 247 759	0009036056	Nennlänge 580 mm, links / rechts	ST	1	2.992,72	.
9 248 444	0009036057	Nennlänge 600 mm, links / rechts	ST	1	2.997,06	.

### Quadro 4D V6 Schnäpper



9 247 529	0009036043	QV6 4D Schnäpper	ST	1	463,08	.
-----------	------------	------------------	----	---	--------	---

### Synchronisationsstange für Quadro V6, 4D V6, V6+ mit Push to open



9 236 718	0009022894	Länge 2000 mm	ST	100	653,89	T&A 263
-----------	------------	---------------	----	-----	--------	---------

### Adapter Typ A



9 219 966	0009022895	Für Quadro V6, 4D V6, V6+ mit Push to open	ST	200	59,24	T&A 372
-----------	------------	--	----	-----	-------	---------

### Quadro V6 Push to open Verbinder



9 221 295	0009022851	Für Synchronisationsstange Push to open	ST	20	59,24	T&A 263
-----------	------------	---	----	----	-------	---------

### Push to open Multi-Synchronisation



9 236 526	0009059568	Zweiseitiger Adapter Typ A	ST	20	71,07	T&A 372
-----------	------------	----------------------------	----	----	-------	---------

# Auszugsführungen für Holzschubkästen

## ► Quadro V6

	Kat-Nr	Händler/EAN	Artikelbeschreibung	ME	VPE	€/ 100*	Katalog / Seite
<b>Quadro V6 mit Silent System, EB 20, 30 kg</b>							
	<b>9 135 983</b>	0000382480	Nennlänge 250 mm, links / rechts	GN	1	2.197,55	T&A 362
	<b>0 045 284</b>	0000221969	Nennlänge 280 mm, links / rechts	GN	1	2.224,31	T&A 362
	<b>0 045 285</b>	0000221970	Nennlänge 300 mm, links / rechts	GN	1	2.206,46	T&A 362
	<b>0 045 286</b>	0000221971	Nennlänge 320 mm, links / rechts	GN	1	2.224,31	T&A 362
	<b>0 045 287</b>	0000221972	Nennlänge 350 mm, links / rechts	GN	1	2.251,12	T&A 362
	<b>0 045 288</b>	0000221973	Nennlänge 380 mm, links / rechts	GN	1	2.277,90	T&A 362
	<b>0 045 289</b>	0000221974	Nennlänge 400 mm, links / rechts	GN	1	2.295,74	T&A 362
	<b>0 045 290</b>	0000221947	Nennlänge 420 mm, links / rechts	GN	1	2.313,60	T&A 362
	<b>0 045 291</b>	0000221948	Nennlänge 450 mm, links / rechts	GN	1	2.340,40	T&A 362
	<b>0 045 292</b>	0000221949	Nennlänge 480 mm, links / rechts	GN	1	2.367,19	T&A 362
	<b>0 045 293</b>	0000221950	Nennlänge 500 mm, links / rechts	GN	1	2.385,04	T&A 362
	<b>0 045 294</b>	0000221951	Nennlänge 520 mm, links / rechts	GN	1	2.402,91	T&A 362
	<b>0 045 295</b>	0000221952	Nennlänge 550 mm, links / rechts	GN	1	2.465,40	T&A 362
	<b>0 045 296</b>	0000221953	Nennlänge 580 mm, links / rechts	GN	1	2.492,19	T&A 362
<b>0 045 297</b>	0000221954	Nennlänge 600 mm, links / rechts	GN	1	2.510,06	T&A 362	

# Auszugsführungen für Holzschubkästen

## ► Quadro V6

Kat-Nr	Händler/EAN	Artikelbeschreibung	ME	VPE	€/ 100*	Katalog / Seite
9 117 491	0000342435	Nennlänge 250 mm, links / rechts	GN	10	2.126,11	T&A 362
9 080 224	0000287729	Nennlänge 280 mm, links / rechts	GN	10	2.152,90	T&A 362
9 080 225	0000287730	Nennlänge 300 mm, links / rechts	GN	10	2.135,03	T&A 362
9 080 226	0000287731	Nennlänge 320 mm, links / rechts	GN	10	2.152,90	T&A 362
9 080 231	0000287732	Nennlänge 350 mm, links / rechts	GN	10	2.179,67	T&A 362
9 080 232	0000287757	Nennlänge 380 mm, links / rechts	GN	10	2.206,46	T&A 362
9 080 233	0000287758	Nennlänge 400 mm, links / rechts	GN	10	2.224,31	T&A 362
9 080 234	0000287810	Nennlänge 420 mm, links / rechts	GN	10	2.242,20	T&A 362
9 080 235	0000287811	Nennlänge 450 mm, links / rechts	GN	10	2.268,96	T&A 362
9 080 236	0000287843	Nennlänge 480 mm, links / rechts	GN	10	2.295,74	T&A 362
9 080 237	0000287844	Nennlänge 500 mm, links / rechts	GN	10	2.313,60	T&A 362
9 080 238	0000287914	Nennlänge 520 mm, links / rechts	GN	10	2.331,48	T&A 362
9 080 239	0000287915	Nennlänge 550 mm, links / rechts	GN	10	2.393,99	T&A 362
9 080 240	0000288005	Nennlänge 580 mm, links / rechts	GN	10	2.420,76	T&A 362
9 080 241	0000288082	Nennlänge 600 mm, links / rechts	GN	10	2.402,91	T&A 362

# Auszugsführungen für Holzschubkästen

## ► Zubehör

	Kat-Nr	Händler/EAN	Artikelbeschreibung	ME	VPE	€ / 100*	Katalog / Seite
--	--------	-------------	---------------------	----	-----	----------	-----------------

### Schnäpper für Holzschubkästen mit genutetem Boden



<b>9 144 830</b>	0000377073	Quadro 25 und Quadro V6, links	ST	100	66,87	T&A 363
<b>9 144 841</b>	0000377074	Quadro 25 und Quadro V6, rechts	ST	100	66,87	T&A 363
<b>9 144 597</b>	0000382613	Quadro 25 und Quadro V6, links / rechts	GN	5	141,69	T&A 363

### Schnäpper für Tablarböden / Holzschubkästen ohne Blende mit bündigem Boden



<b>0 075 808</b>	0000015105	Quadro 25 und Quadro V6	GN	5	141,69	T&A 363
------------------	------------	-------------------------	----	---	--------	---------

### Tablarbodenarretierung



<b>9 257 725</b>	0009081377	weiß, links und rechts	ST	100	847,58	T&A 400
<b>9 257 727</b>	0009081378	anthrazit, links und rechts	ST	100	847,58	T&A 400

### Quadro 40, für Bodenmontage, 40 kg



<b>0 066 079</b>	0000016116	Schubkastenlänge 270 - 395 mm, links / rechts	GN	1	1.986,98	T&A 368
<b>0 066 075</b>	0000016115	Schubkastenlänge 330 - 490 mm, links / rechts	GN	1	2.180,15	T&A 368
<b>0 066 065</b>	0000016114	Schubkastenlänge 455 - 680 mm, links / rechts	GN	1	2.621,72	T&A 368

### Quadro V6 BM mit Silent System, EB 20, 30 kg



<b>9 079 486</b>	0000288659	Nennlänge 350 mm, links / rechts	GN	1	3.316,12	T&A 370
<b>9 079 523</b>	0000288756	Nennlänge 400 mm, links / rechts	GN	1	3.497,84	T&A 370
<b>9 079 437</b>	0000288802	Nennlänge 450 mm, links / rechts	GN	1	3.679,54	T&A 370
<b>9 079 454</b>	0000288886	Nennlänge 500 mm, links / rechts	GN	1	3.952,08	T&A 370

# Auszugsführungen für Holzschubkästen

## ► Kugelauszüge



	Kat-Nr	Händler/EAN	Artikelbeschreibung	ME	VPE	€ / 100*	Katalog / Seite
<b>Kugelauszug KA 1730, 17 mm Nut, 10 kg</b>							
	<b>0 030 765</b>	0000015236	Schubkastenlänge 185 - 305 mm	GN	20	279,61	T&A 380
	<b>0 066 933</b>	0000015471	Schubkastenlänge 220 - 340 mm	GN	20	283,93	T&A 380
	<b>0 071 835</b>	0000016352	Schubkastenlänge 220 - 355 mm	GN	20	292,48	T&A 380
	<b>0 071 836</b>	0000016353	Schubkastenlänge 250 - 390 mm	GN	20	309,58	T&A 380
	<b>0 030 766</b>	0000015237	Schubkastenlänge 250 - 410 mm	GN	20	331,01	T&A 380
	<b>0 079 056</b>	0000017014	Schubkastenlänge 430 mm	GN	20	400,13	T&A 380
	<b>0 030 767</b>	0000015238	Schubkastenlänge 450 mm	GN	20	388,79	T&A 380

<b>Kugelauszug KA 270, 27 mm Nut, 12 kg</b>							
	<b>0 025 155</b>	0000015241	Schubkastenlänge 230 - 350 mm	GN	10	525,79	T&A 381
	<b>0 025 156</b>	0000015242	Schubkastenlänge 350 - 550 mm	GN	10	995,27	T&A 381

<b>Kugelauszug KA 290, 27 mm Nut, 20 kg</b>							
	<b>0 026 561</b>	0000015243	Schubkastenlänge 200 - 310 mm	GN	5	940,33	T&A 382
	<b>0 026 562</b>	0000015244	Schubkastenlänge 310 - 450 mm	GN	5	1.016,57	T&A 382
	<b>0 026 578</b>	0000015245	Schubkastenlänge 450 - 550 mm	GN	5	1.219,88	T&A 382

# Auszugsführungen für Holzschubkästen

## ► Kugelauszüge

	Kat-Nr	Händler/EAN	Artikelbeschreibung	ME	VPE	€ / 100*	Katalog / Seite
<b>Kugelauszug KA 4532 Silent System, EB 12,7 mm, 35 kg</b>							
	9 114 271	0000342978	Schubkastenlänge 300 mm	GN	10	2.252,85	T&A 383
	9 114 273	0000342979	Schubkastenlänge 350 mm	GN	10	2.478,12	T&A 383
	9 114 274	0000342980	Schubkastenlänge 400 mm	GN	10	2.703,41	T&A 383
	9 114 275	0000342981	Schubkastenlänge 450 mm	GN	10	2.928,70	T&A 383
	9 114 276	0000342982	Schubkastenlänge 500 mm	GN	10	3.153,98	T&A 383
	9 114 277	0000342983	Schubkastenlänge 550 mm	GN	10	3.435,58	T&A 383
<b>Kugelauszug KA 5632, EB 12,7 mm, 40 kg</b>							
	0 073 276	0000016355	Schubkastenlänge 250 mm	GN	1	927,04	T&A 385
	0 073 277	0000016356	Schubkastenlänge 300 mm	GN	1	1.034,88	T&A 385
	0 073 278	0000016357	Schubkastenlänge 350 mm	GN	1	1.151,03	T&A 385
	0 073 279	0000016358	Schubkastenlänge 400 mm	GN	1	1.259,96	T&A 385
	0 073 280	0000016359	Schubkastenlänge 450 mm	GN	1	1.374,36	T&A 385
	0 073 281	0000016360	Schubkastenlänge 500 mm	GN	1	1.482,85	T&A 385
	0 073 282	0000016361	Schubkastenlänge 550 mm	GN	1	1.612,54	T&A 385
	0 073 283	0000016362	Schubkastenlänge 600 mm	GN	1	1.965,74	T&A 385
	0 073 284	0000016363	Schubkastenlänge 650 mm	GN	1	2.064,26	T&A 385
	0 041 355	0000226260	Schubkastenlänge 700 mm	GN	1	2.216,78	T&A 385



# Auszugsführungen für Holzschubkästen

## ► Kugelauszüge

	Kat-Nr	Händler/EAN	Artikelbeschreibung	ME	VPE	€/ 100*	Katalog / Seite
<b>Kugelauszug KA 4932, EB 12,7 mm, 60 kg</b>							
	0 041 357	0000226285	Schubkastenlänge 300 mm	GN	1	2.048,04	T&A 388
	0 041 358	0000226286	Schubkastenlänge 350 mm	GN	1	2.252,85	T&A 388
	0 041 359	0000226288	Schubkastenlänge 400 mm	GN	1	2.457,64	T&A 388
	0 041 361	0000226290	Schubkastenlänge 450 mm	GN	1	2.662,45	T&A 388
	0 041 362	0000226291	Schubkastenlänge 500 mm	GN	1	2.867,25	T&A 388
	0 041 363	0000226295	Schubkastenlänge 550 mm	GN	1	3.123,26	T&A 388
	0 041 364	0000226310	Schubkastenlänge 600 mm	GN	1	3.379,25	T&A 388
	0 041 366	0000226312	Schubkastenlänge 700 mm	GN	1	3.942,47	T&A 388

	Kat-Nr	Händler/EAN	Artikelbeschreibung	ME	VPE	€/ 100*	Katalog / Seite
<b>Kugelauszug KA 4620, EB 19 mm, 90 kg</b>							
	0 041 394	0000226348	Schubkastenlänge 500 mm	GN	1	4.165,12	T&A 389
	0 041 395	0000226349	Schubkastenlänge 550 mm	GN	1	4.306,32	T&A 389
	0 041 396	0000226352	Schubkastenlänge 600 mm	GN	1	4.659,28	T&A 389
	0 041 397	0000226354	Schubkastenlänge 650 mm	GN	1	5.012,26	T&A 389
	0 041 398	0000226355	Schubkastenlänge 700 mm	GN	1	5.435,83	T&A 389

# Auszugsführungen für Holzschubkästen

- ▶ Kugelauszug
- ▶ Rollenführung

Kat-Nr	Händler/EAN	Artikelbeschreibung	ME	VPE	€ / 100*	Katalog / Seite
--------	-------------	---------------------	----	-----	----------	-----------------

## Kugelauszug KA 4532 AM Silent System, EB 12,7 mm, 35 kg



9 114 548	0000343004	Schubkastenlänge 300 mm	GN	10	2.252,85	T&A 391
9 114 553	0000343005	Schubkastenlänge 350 mm	GN	10	2.478,12	T&A 391
9 114 554	0000343006	Schubkastenlänge 400 mm	GN	10	2.703,41	T&A 391
9 114 555	0000343007	Schubkastenlänge 450 mm	GN	10	2.928,70	T&A 391
9 114 557	0000343008	Schubkastenlänge 500 mm	GN	10	3.153,98	T&A 391

## Rollenführung FR 402, 25 kg, weiß



1 058 345	0000155366	Schubkastenlänge 350 mm	GN	20	356,39	T&A 397
1 058 346	0000155354	Schubkastenlänge 400 mm	GN	20	371,87	T&A 397
1 058 347	0000155367	Schubkastenlänge 450 mm	GN	20	387,36	T&A 397
1 058 348	0000155368	Schubkastenlänge 500 mm	GN	20	410,61	T&A 397
1 058 349	0009053644	Schubkastenlänge 550 mm	GN	20	441,60	T&A 397
1 058 350	0000155369	Schubkastenlänge 600 mm	GN	20	472,58	T&A 397

## Rollenführung FR 6142, 50 kg



0 041 633	0000015178	Schubkastenlänge 250 mm, weiß	GN	4	2.294,73	T&A 398
0 041 635	0000015179	Schubkastenlänge 300 mm, weiß	GN	4	2.341,22	T&A 398
0 041 637	0000015180	Schubkastenlänge 350 mm, weiß	GN	4	2.399,02	T&A 398
0 041 639	0000015181	Schubkastenlänge 400 mm, weiß	GN	4	2.503,34	T&A 398
0 041 641	0000015182	Schubkastenlänge 450 mm, weiß	GN	4	2.607,64	T&A 398

# Auszugsführungen für Holzschubkästen

- ▶ Rollenführung
- ▶ Rückwandverbinder

Kat-Nr	Händler/EAN	Artikelbeschreibung	ME	VPE	€ / 100*	Katalog / Seite
0 041 643	0000015183	Schubkastenlänge 500 mm, weiß	GN	4	2.764,09	T&A 398
0 041 645	0000015184	Schubkastenlänge 550 mm, weiß	GN	4	2.972,73	T&A 398
0 041 647	0000015185	Schubkastenlänge 600 mm, weiß	GN	4	3.181,34	T&A 398
0 041 649	0000015186	Schubkastenlänge 650 mm, weiß	GN	4	3.442,09	T&A 398
0 041 651	0000015187	Schubkastenlänge 700 mm, weiß	GN	4	3.702,87	T&A 398
0 041 653	0000015188	Schubkastenlänge 750 mm, weiß	GN	4	4.015,78	T&A 398
0 041 655	0000015189	Schubkastenlänge 800 mm, weiß	GN	4	4.328,69	T&A 398

## Rückwandverbinder RV 8



0 079 438	0000152913	Zur Fixierung von Schubkästenböden und Rückwänden, Kunststoff weiß	ST	200	13,59	T&A 400
-----------	------------	--	----	-----	-------	---------

## Distanzleiste



0 013 952	0000222348	Passend für Auszugsführungen Quadro und Rollenführungen FR B 25 mm, T 484 mm, H 19 mm	ST	1	1.284,25	T&A 401
-----------	------------	---	----	---	----------	---------

## Direktbefestigungsschraube



0 051 264	0000132596	Flacher Senkknopf, PZ-Kreuzschlitz, Stahl verzinkt ø 6,3 x 10,5	ST	1000	6,97	T&A 772
-----------	------------	---	----	------	------	---------



# Schiebe- und Falttürsysteme

## ► Übersicht



Obenlaufendes Schiebetürsystem TopLine XL

78



Obenlaufendes Schiebetürsystem TopLine L / vor dem Oberboden

79



Obenlaufendes Schiebetürsystem SysLine S

81



Obenlaufendes Schiebetürsystem TopLine 110

81

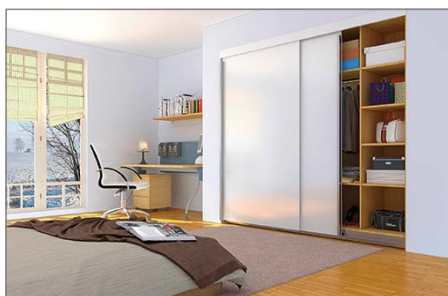

Obenlaufendes Schiebetürsystem TopLine 1

82



Obenlaufendes Schiebetürsystem TopLine 25/27

83



Untenlaufendes Schiebetürsystem SlideLine M

83



Untenlaufendes Schiebetürsystem SlideLine 55 Plus  
Untenlaufendes Schiebetürsystem SlideLine 56

84



Untenlaufendes Schiebetürsystem SlideLine 97

85

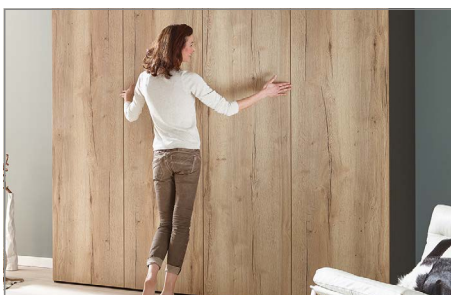

Falldürsystem WingLine L

87



Zubehör für Schiebe- und Falldürsysteme

89

Unverbindliche Preisempfehlung. Preise gültig bei Abnahme von ganzen Verpackungseinheiten zzgl. MwSt. – Stand 08/2021



	Kat-Nr	Händler/EAN	Artikelbeschreibung	ME	VPE	€ / 100*	Katalog / Seite
<b>TopLine XL Lauf- und Führungsteile</b>							
	9 275 796	0009081591	Set 2-türig, 18 - 30 mm, 60 kg	ST	1	15.933,15	T&A 413
	9 275 794	0009081590	Set 2-türig, 22 - 30 mm, 80 kg	ST	1	16.356,63	T&A 413
	9 275 786	0009081588	Set 3-türig, 18 - 30 mm, 60 kg	ST	1	21.996,37	T&A 413
	9 275 785	0009081587	Set 3-türig, 22 - 30 mm, 80 kg	ST	1	22.419,85	T&A 413
	9 278 780	0009081956	Set 4-türig, 18 - 30 mm, 60 kg	ST	1	32.615,17	T&A 413
	9 278 791	0009081960	Set 4-türig, 22 - 30 mm, 80 kg	ST	1	33.482,02	T&A 413

<b>TopLine XL Dämpfung Silent System</b>							
	9 276 735	0009081596	Set 2-türig, 15 - 35 kg	ST	1	7.332,00	T&A 413
	9 276 732	0009081595	Set 2-türig, 30 - 80 kg	ST	1	7.332,00	T&A 413
	9 276 645	0009081593	Set 3-türig, 15 - 35 kg	ST	1	14.742,00	T&A 413
	9 276 643	0009081592	Set 3-türig, 30 - 80 kg	ST	1	14.742,00	T&A 413
	9 278 798	0009081962	Set 4-türig, 15 - 35 kg	ST	1	20.904,00	T&A 413
	9 278 799	0009081963	Set 4-türig, 30 - 80 kg	ST	1	20.904,00	T&A 413



<b>TopLine XL Lauf- und Führungsprofile</b>							
	9 278 657	0009081952	Set 4.000 mm	ST	1	23.196,53	T&A 413
	9 278 672	0009081953	Set 2.300 mm	ST	1	13.338,00	T&A 413

<b>TopLine XL Systemzubehör</b>							
	9 278 801	0009081964	Abdeckprofil grau, 2.000 mm	ST	1	1.872,00	T&A 414

Weitere Informationen finden Sie hier:  
[hettich.com/short/69f314](http://hettich.com/short/69f314)



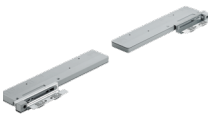

	Kat-Nr	Händler/EAN	Artikelbeschreibung	ME	VPE	€/ 100*	Katalog / Seite
<b>TopLine L Lauf- und Führungsteile</b>							
	9 242 711	0009081073	Set 2-türig, links, 18 - 30 mm, 50 kg	ST	1	7.421,72	T&A 421
	9 242 712	0009081074	Set 2-türig, rechts, 18 - 30 mm, 50 kg	ST	1	7.421,72	T&A 421
	9 242 713	0009081075	Set 3-türig, 18 - 30 mm, 50 kg	ST	1	10.105,76	T&A 421
<b>TopLine L Dämpfung Silent System</b>							
	9 242 238	0009081067	Set 2-türig, 50 kg	ST	1	4.583,34	T&A 421
	9 242 240	0009081068	Set 3-türig, 50 kg	ST	1	8.545,45	T&A 421
	9 277 096	0009081657	Set 2-türig, 20 kg	ST	1	4.583,34	T&A 421
	9 277 098	0009081605	Set 3-türig, 20 kg	ST	1	8.545,45	T&A 421
<b>TopLine L Lauf- und Führungsprofile</b>							
	9 277 164	0009081622	Set 2.300 mm	ST	1	7.905,80	T&A 421
	9 277 167	0009081623	Set 4.000 mm	ST	1	13.324,37	T&A 421
<b>TopLine L Systemzubehör</b>							
	9 277 440	0009081625	Abdeckprofil grau, 1.000 mm	ST	1	565,22	T&A 422
<b>TopLine L Befestigungslaschen</b>							
	9 277 155	0009081618	Set halbes Bohrbild	ST	1	216,11	T&A 422
	9 277 156	0009081619	Set vollständiges Bohrbild	ST	1	391,75	T&A 422

Weitere Informationen finden Sie hier:  
[hettich.com/short/9c876e](http://hettich.com/short/9c876e)









	Kat-Nr	Händler/EAN	Artikelbeschreibung	ME	VPE	€ / 100*	Katalog / Seite
<b>TopLine L Profilbefestigung</b>							
	<b>9 130 078</b>	0009055043	Bodendicke 16 - 19 mm	ST	1	233,66	T&A 422
	<b>9 180 317</b>	0009062642	Bodendicke 20 - 22 mm	ST	1	233,66	T&A 422
	<b>9 180 318</b>	0009062643	Bodendicke 22 - 25 mm	ST	1	233,66	T&A 422



# Schiebe- und Falttürsysteme





- ▶ SysLine S, Zubehör
- ▶ TopLine 110, Zubehör

	Kat-Nr	Händler/EAN	Artikelbeschreibung	ME	VPE	€ / 100*	Katalog / Seite
<b>SysLine S Set mit Silent System Schließdämpfung und Öffnungsdämpfung</b>							
	9 208 511	0009064298	Für einen 2-türigen Schrank	ST	1	12.563,21	T&A 463
<b>SysLine S Set mit Silent System Schließdämpfung</b>							
	9 134 311	0000394922	Für einen 2-türigen Schrank	ST	1	10.403,89	T&A 463
<b>SysLine S Set ohne Silent System</b>							
	9 136 103	0000394969	Für einen 2-türigen Schrank	ST	1	5.790,86	T&A 463
<b>Laufprofil zum Anschrauben SysLine S</b>							
	9 136 105	0000394970	Länge 2000 mm, Aluminium blank	ST	1	2.481,34	T&A 463
<b>Set TopLine 110</b>							
	0 045 317	0000220860	Für einen 2-türigen Schrank	GN	1	4.977,29	T&A 471
<b>Laufprofil TopLine 110</b>							
	9 040 230	0000220861	Länge 3000 mm, Aluminium eloxiert	ST	4	2.437,58	T&A 471
<b>Silent System für SL 55/SL 56/TL 110/TL 112</b>							
	9 079 731	0000288283	Set für SL 55 / SL 56 / TL 110 / TL 112	ST	1	5.628,03	T&A 471

Unverbindliche Preisempfehlung. Preise gültig bei Abnahme von ganzen Verpackungseinheiten zzgl. MwSt. – Stand 08/2021

# Schiebe- und Falttürsysteme









- ▶ TopLine 1, Zubehör
- ▶ TopLine 25, Zubehör

	Kat-Nr	Händler/EAN	Artikelbeschreibung	ME	VPE	€ / 100*	Katalog / Seite
<b>TopLine 1 Komp.-Set, 2-/3-türig</b>							
	0 045 076	0000131196	2-türig, 50 kg	GN	1	7.590,26	T&A 487
	0 045 077	0000131197	3-türig, 50 kg	GN	1	10.752,86	T&A 487
	0 045 078	0000131198	2-türig, 75 kg	GN	1	13.282,95	T&A 487
	0 045 079	0000131199	3-türig, 75 kg	GN	1	17.710,60	T&A 487
<b>Laufprofil TopLine 1</b>							
	0 071 113	0000222255	Länge 3000 mm, silber, Aluminium blank	ST	4	8.556,82	T&A 487
	0 045 097	0000432603	Länge 6000 mm, silber, Aluminium blank	ST	4	17.113,64	T&A 487
<b>Höhenverstellbares Befestigungselement für Laufteil</b>							
	0 023 994	0000131209	Befestigungselement für Laufteil TopLine 1	ST	50	472,24	T&A 487
<b>Führung STB 11</b>							
	0 045 080	0000131230	Set Führung STB 11, 2-türig	GN	1	2.208,37	T&A 464
	0 045 081	0000131231	Set Führung STB 11, 3-türig	GN	1	2.669,68	T&A 464
	0 071 117	0000222257	Führungsprofil STB 11, 3000 mm, Aluminium	ST	4	5.582,76	T&A 464
	0 046 419	0000432604	Führungsprofil STB 11, 6000 mm, Aluminium	ST	4	11.162,82	T&A 464
<b>TopLine 25 Komp.-Set</b>							
	0 026 081	0000131236	1-türig	GN	1	1.739,62	T&A 477
	0 026 082	0000131237	2-türig	GN	1	3.111,12	T&A 477
	0 026 083	0000131239	3-türig	GN	1	4.898,75	T&A 477

# Schiebe- und Falttürsysteme

## ► TopLine 25/27, Zubehör

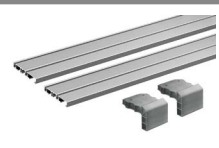
## ► SlideLine M, Zubehör







	Kat-Nr	Händler/EAN	Artikelbeschreibung	ME	VPE	€/ 100*	Katalog / Seite
<b>Laufprofil TopLine 25 für 1-türig</b>							
	0 046 416	0000432605	Länge 3500 mm, Aluminium blank	ST	4	3.229,65	T&A 477
<b>Laufprofil TopLine 27 für 2- und 3-türig</b>							
	0 046 417	0000432606	Länge 3500 mm, Aluminium blank	ST	4	7.442,26	T&A 477
<b>Beschlagset für gedämpfte Türen (Schließ-, Öffnungs- und Kollisionsdämpfung)</b>							
	9 201 921	0009064911	10 kg Türgewicht	ST	1	10.275,76	T&A 431
	9 156 338	0000399108	30 kg Türgewicht	ST	1	10.275,76	T&A 431
<b>Beschlagset für ungedämpfte Türen</b>							
	9 156 339	0000399109	30 kg Türgewicht	ST	1	7.542,66	T&A 431
<b>SlideLine M Profilsets: 2 Profile</b>							
	9 209 218	0009058367	Profilhöhe 18 mm, 4000 mm, Aluminium silber	ST	1	8.918,09	T&A 431
<b>Farbsets zur farblichen Abdeckung der Laufprofile SlideLine M, Profilhöhe 18 mm</b>							
	9 209 278	0009064912	Länge 4000 mm, silber	ST	1	1.860,89	T&A 432
	9 209 280	0009064913	Länge 4000 mm, schwarz	ST	1	1.860,89	T&A 432
	9 209 283	0009064914	Länge 4000 mm, weiß	ST	1	1.860,89	T&A 432
<b>Profilset SL-M, 2-bahniges Laufprofil</b>							
	9 227 245	0009064916	2.500 mm, zum Anschrauben / Ankleben	ST	1	7.098,98	T&A 443
	9 227 246	0009058341	2.500 mm, zum Einpressen	ST	1	5.577,70	T&A 443

Unverbindliche Preisempfehlung. Preise gültig bei Abnahme von ganzen Verpackungseinheiten zzgl. MwSt. – Stand 08/2021

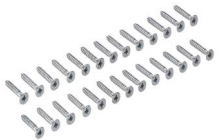
# Schiebe- und Falttürsysteme

## ► SlideLine 55 Plus







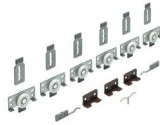

## ► Zubehör

	Kat-Nr	Händler/EAN	Artikelbeschreibung	ME	VPE	€ / 100*	Katalog / Seite
<b>Klebeband für 2-bahniges Laufprofil</b>							
	9 227 006	0009058336	Länge 25 m	ST	4	1.723,05	T&A 444
<b>Befestigungsschrauben für 2-bahniges Laufprofil</b>							
	9 229 240	0009058362	für 16 mm	ST	1	172,30	T&A 444
	9 229 241	0009058363	für 18 - 19 mm	ST	1	172,30	T&A 444
	9 229 243	0009058385	für 25 mm	ST	1	172,30	T&A 444
<b>SlideLine 55 Plus Laufteil</b>							
	9 115 219	0000323138	Zum Anschrauben für Schränke mit 2 einliegenden Türen, Kunststoff	ST	100	179,45	T&A 453
<b>SlideLine 55 Plus Führungsteil</b>							
	9 115 217	0000323128	Zum Anschrauben für Schränke mit 2 einliegenden Türen, Kunststoff	ST	100	97,44	T&A 453
<b>SlideLine 55 Plus Türanschlag / Abstandhalter</b>							
	9 115 216	0000323127	Zum Anschrauben	ST	100	52,81	T&A 455
<b>SlideLine 55 Plus Zuhaltung</b>							
	9 115 218	0000323140	Kunststoff	ST	100	98,07	T&A 454
<b>Lauf- und Führungsprofile STB 55</b>							
	0 025 120	0000131271	Länge 4000 mm, weiß, max. Türgewicht 15 kg	ST	30	441,42	T&A 454
	0 025 121	0000131270	Länge 4000 mm, braun, max. Türgewicht 15 kg	ST	30	441,42	T&A 454
	0 025 660	0000131272	Länge 4000 mm, beige, max. Türgewicht 15 kg	ST	30	441,42	T&A 454
	0 061 546	0000132810	Länge 4000 mm, grau, max. Türgewicht 15 kg	ST	30	441,42	T&A 454
	0 066 900	0000132167	Länge 4000 mm, schwarz, max. Türgewicht 15 kg	ST	30	441,42	T&A 454
	1 079 090	0000152284	Länge 4000 mm, silber, max. Türgewicht 30 kg	ST	10	1.488,97	T&A 454
	0 070 961	0000152287	Länge 4000 mm, dunkelbraun, max. Türgewicht 30 kg	ST	10	1.636,38	T&A 454

# Schiebe- und Falttürsysteme

## ► SlideLine 56, Zubehör





## ► SlideLine 97, Zubehör

	Kat-Nr	Händler/EAN	Artikelbeschreibung	ME	VPE	€/ 100*	Katalog / Seite
<b>Set SlideLine 56</b>							
	0 045 234	0000131279	Für Schrank mit 2 Türen	GN	1	2.998,95	T&A 497
	0 045 235	0000131280	Für Schrank mit 3 Türen	GN	1	4.439,84	T&A 497
<b>Dämpfungssystem Silent System</b>							
	9 079 731	0000288283	Silent System für SL 55 / SL / 56 / TL110 / TL112	ST	1	5.628,03	T&A 471
<b>Lauf- und Führungsprofil SlideLine 56</b>							
	0 071 110	0000222253	Länge 3000 mm, Aluminium, silber eloxiert	ST	4	4.573,87	T&A 497
	0 046 788	0000432607	Länge 6000 mm, Aluminium, silber eloxiert	ST	4	9.147,75	T&A 497
<b>Doppel-Führungsprofil SlideLine 97</b>							
	0 076 470	0000432610	beflockt für Länge 5000 mm, Aluminium, silber eloxiert	ST	4	16.507,97	T&A 505
<b>SlideLine 97 Einschubprofil</b>							
	0 076 474	0000432592	Länge 5000 mm für 6 mm Glasstärke	ST	4	2.122,14	T&A 503
<b>SlideLine 97 Rahmenprofil</b>							
	0 076 476	0000432593	Aluminium, eloxiert	ST	4	11.172,41	T&A 505
<b>SlideLine 97 Laufschuh</b>							
	0 076 471	0000432611	Aluminium, eloxiert, silber	ST	4	13.026,14	T&A 503
<b>Laufwerk für SlideLine 97</b>							
	0 076 472	0000134774	Stahl-Kugellagerrolle	ST	4	861,94	T&A 503
<b>Anschlagdämpfer und Aushängesicherung für SlideLine 97</b>							
	0 076 475	0000134777	Kunststoff	ST	10	286,77	T&A 505

Unverbindliche Preisempfehlung. Preise gültig bei Abnahme von ganzen Verpackungseinheiten zzgl. MwSt. – Stand 08/2021

# Schiebe- und Falttürsysteme

## ► SlideLine 97, Zubehör

	Kat-Nr	Händler/EAN	Artikelbeschreibung	ME	VPE	€ / 100*	Katalog / Seite
<b>Doppel-Laufschiene für SlideLine 97</b>							
	0 076 478	0000432595	Länge 5000 mm, Aluminium silber, eloxiert	ST	4	7.086,62	T&A 505
<b>Endplatte für SlideLine 97</b>							
	0 076 480	0000134782	Bis 8 mm Glasdicke, Kunststoff verchromt	ST	10	307,62	T&A 504
<b>Laufschuhgriff für SlideLine 97</b>							
	0 076 481	0000134783	Bis 8 mm Glasdicke, Kunststoff verchromt	ST	10	1.168,14	T&A 504
<b>Zylinderdruckschloss</b>							
	0 076 483	0000134785	verchromt matt	ST	1	4.607,36	T&A 504
<b>Adapter für Zylinderdruckschloss</b>							
	0 076 482	0000134784	verchromt matt	ST	1	1.798,87	T&A 504



	Kat-Nr	Händler/EAN	Artikelbeschreibung	ME	VPE	€/ 100*	Katalog / Seite
<b>WingLine L</b>							
	9 277 991	0009081763	Laufteilset mit unterer Führung, 12 kg, grau, links mit Schließautomatik	ST	1	3.014,36	T&A 538
	9 278 004	0009081764	Laufteilset mit unterer Führung, 12 kg, grau, rechts mit Schließautomatik	ST	1	3.014,36	T&A 538
	9 278 485	0009081931	Laufteilset mit unterer Führung, 25 kg, grau, links mit Schließautomatik	ST	1	3.422,33	T&A 538
	9 278 486	0009081932	Laufteilset mit unterer Führung, 25 kg, grau, rechts mit Schließautomatik	ST	1	3.014,36	T&A 538
	9 278 260	0009081783	Laufteilset mit unterer Führung, 12 kg, grau, links ohne Schließautomatik	ST	1	3.014,36	T&A 538
	9 278 285	0009081785	Laufteilset mit unterer Führung, 12 kg, grau, rechts ohne Schließautomatik	ST	1	3.014,36	T&A 538
	9 278 571	0009081935	Laufteilset mit unterer Führung, 25 kg, grau, links ohne Schließautomatik	ST	1	3.422,33	T&A 538
	9 278 580	0009081937	Laufteilset mit unterer Führung, 25 kg, grau, rechts ohne Schließautomatik	ST	1	3.422,33	T&A 538

<b>WingLine L Zubehör</b>							
	9 278 694	0009081954	Mittelscharnier zum Anschrauben, 2er Set	ST	1	2.660,75	T&A 539
	9 278 742	0009081955	Mittelscharnier zum Anschrauben, 3er Set	ST	1	3.991,01	T&A 539

<b>WingLine L Lauf- und Führungsprofile</b>							
	9 239 311	0009069342	Profilset 1200mm	ST	1	3.051,21	T&A 540
	9 239 310	0009069343	Profilset 2400mm	ST	1	5.858,34	T&A 540

Weitere Informationen finden Sie hier:  
[hettich.com/short/41ad0f](http://hettich.com/short/41ad0f)



	Kat-Nr	Händler/EAN	Artikelbeschreibung	ME	VPE	€ / 100*	Katalog / Seite
<b>WingLine L Komforteinheiten</b>							
	9 266 113	0009081656	Basisset Push to move leicht, grau, links	ST	1	8.136,58	T&A 541
	9 266 111	0009081523	Basisset Push to move leicht, grau, rechts	ST	1	8.136,58	T&A 541
	9 265 960	0009081460	Basisset Push to move mittel, grau, links	ST	1	8.717,77	T&A 541
	9 266 112	0009081655	Basisset Push to move mittel, grau, rechts	ST	1	8.717,77	T&A 541
	9 265 958	0009081458	Basisset Push to move schwer, grau, links	ST	1	9.298,95	T&A 541
	9 265 959	0009081654	Basisset Push to move schwer, grau, rechts	ST	1	9.298,95	T&A 541







<b>WingLine L Zubehör</b>							
	9 264 191	0009081415	Set Mechanische Zuhaltung, grau	ST	50	1.740,65	T&A 541
	9 266 220	0009081532	Set Magnetische Zuhaltung, grau	ST	50	1.900,03	T&A 541

<b>WingLine L Komforteinheiten</b>							
	9 238 120	0009060023	Komplettsset Pull to move Silent leicht, links	ST	1	7.757,36	T&A 542
	9 238 119	0009060021	Komplettsset Pull to move Silent leicht, rechts	ST	1	7.757,36	T&A 542
	9 238 121	0009060085	Komplettsset Pull to move Silent mittel, links	ST	1	8.338,54	T&A 542
	9 238 124	0009072117	Komplettsset Pull to move Silent mittel, rechts	ST	1	8.338,54	T&A 542
	9 238 123	0009060089	Komplettsset Pull to move Silent schwer, links	ST	1	8.919,73	T&A 542
	9 238 122	0009060087	Komplettsset Pull to move Silent schwer, rechts	ST	1	8.919,73	T&A 542







# Schiebe- und Faltsürsysteme

## ► WingLine L, Zubehör

	Kat-Nr	Händler/EAN	Artikelbeschreibung	ME	VPE	€ / 100*	Katalog / Seite
<b>Set WingLine 77</b>							
	<b>0 070 983</b>	0000152318	1 x Faltsüür mit 2 Flügeln, links	GN	1	6.948,84	T&A 575
	<b>0 070 984</b>	0000152319	1 x Faltsüür mit 2 Flügeln, rechts	GN	1	6.948,84	T&A 575
<b>WingLine 77 Laufprofil</b>							
	<b>9 193 573</b>	0000424636	Länge 2000 mm, Aluminium, silber eloxiert	ST	4	4.131,29	T&A 575
<b>Zubehör WingLine L</b>							
	<b>0 046 787</b>	0000014812	Mittelscharnier, Öffnungswinkel 180°, für Faltsüüren, mit einstellbarem, versetztem Drehpunkt, zum Anschrauben	ST	10	1.330,26	T&A 163
	<b>9 073 605</b>	0000423436	Sensys 8645i, Öffnungswinkel 110°, mit integrierter Dämpfung, Basis 12,5 mm, TH 52, zum Anschrauben	ST	50	314,67	T&A 26
	<b>9 073 662</b>	0000423485	Sensys 8645, Öffnungswinkel 110°, ohne integrierte Dämpfung, Basis 12,5 mm, TH 52, zum Anschrauben	ST	50	249,56	T&A 26
	<b>9 075 071</b>	0000423560	Kreuzmontageplatte mit Spreizmuffen und Spezialschrauben, für Sensys, mit Exzenter-Höhenverstellung, D = 1.5 mm, ø 5 x 12 mm	ST	50	69,97	T&A 63
	<b>9 088 250</b>	0000423574	Abdeckkappe für Sensys Scharnierarm, geprägt mit Hettich Logo	ST	50	12,99	T&A 69
<b>Türleiste</b>							
	<b>9 136 121</b>	0000394978	Türdicke 19 mm / 18 mm, Länge 2500 mm, Aluminium	ST	1	3.482,78	T&A 584
<b>Ausrichtbeschlag</b>							
	<b>9 252 651</b>	0009064655	Aluminium	ST	1	3.122,93	T&A 414
	<b>0 045 198</b>	0000131289	Kunststoff	ST	1	2.066,46	T&A 591
<b>Griffadapter für Schiebe- / Faltschiebetüren</b>							
	<b>0 115 365</b>	0000284957	Verchromt matt	ST	100	306,63	T&A 587
	<b>0 115 366</b>	0000284958	Vernickelt matt	ST	100	313,32	T&A 587

Unverbindliche Preisempfehlung. Preise gültig bei Abnahme von ganzen Verpackungseinheiten zzgl. MwSt. – Stand 08/2021

	Kat-Nr	Händler/EAN	Artikelbeschreibung	ME	VPE	€ / 100*	Katalog / Seite
<b>Sockelverstellerschraube mit Gewinde M8</b>							
	0 047 637	0000131642	Höhe 50 mm	ST	50	43,79	T&A 802
	0 047 638	0000131643	Höhe 60 mm	ST	50	53,15	T&A 802
	0 047 639	0000131644	Höhe 70 mm	ST	50	54,85	T&A 802
	0 047 640	0000131645	Höhe 80 mm	ST	50	61,95	T&A 802
	0 047 642	0000131647	Höhe 100 mm	ST	50	67,83	T&A 802
<b>Einschlagmutter mit Gewinde M8</b>							
	0 047 643	0000131648	Stahl blank	ST	50	9,51	T&A 802
<b>Halteplatte mit Gewinde M8</b>							
	0 047 645	0000131649	Stahl verzinkt	ST	50	25,08	T&A 802
<b>Doppelwinkel mit Gewinde M8</b>							
	0 071 870	0000133949	Stahl verzinkt	ST	250	51,81	T&A 802





Exzenter-Verbindungsbeschlag Rastex 15, Schnellmontagedübel Rapid S, Einschraubdübel Twister und Stahldübel, Durchmesser 15 mm

94



Exzenter-Verbindungsbeschlag Rastex 25, Einschraubdübeln Twister, Durchmesser 25 mm

95



Exzenter-Verbindungsbeschlag VB 20 / 21

96



Exzenter-Verbindungsbeschlag VB 35 / 35 M / 36 / 36 M

97



Tablarverbinder VB 54 Toolux

98



Trapez-Verbindungsbeschlag TZ 4, TZ 4 STD

98



Verbinder mit Form- und Kraftschluss VB 25 T

98



Arbeitsplattenverbinder AVB 4, AVB 4 Slim, AVB 5

98



Einhängebeschlag MultiClip

99



Rückwandverbinder RV 1, RV 3, RV 7D, RV 8

99



Frontblendenverbinder VB 15, Verbindungsplatte

99



Eurowinkel, Universal-Eckverbinder, Universalwinkel, Linsenkopfbeschläge und Verbindungsschrauben Direkta 2, Verbindungsschraube VS, VHS 32

99



Endschrauben, Hülsen, Muffen, Schrauben, Abdeckkappen

101



Verbindungsbeschläge für Betten, Bettverbindungsbeschlag mit Haken, Winkelbettbeschlag, StabuloFix, VariFix, Stützfuß und Verbinder für Mittelbalken

102



Rastomat, MultiFlex, Springaufbeschlag, Klappenbeschlag SchwenkFix

102



Sockelverstellfuß Korrekt mit Gleitern, Sockelverstellwerkzeug, Zubehörartikel

103



Sockelversteller Systema Top 2000, Sockelverstellerschrauben, Bodenträger Vari Stahl

104



Bodenträger Safety, Sekura, Universal D, Universal K, Duplo, Steckboden-, Glasboden, Löffelboden-, Nutbodenträger, Fachbodensicherung

104



Regalbodenträger Titan 1 mit Seitenverstellung, Titan1, Titan 2, Titan 3, Regalbodenträger mit Neigungsausgleich

106





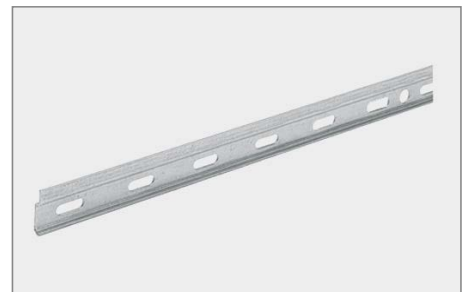

Schrankaufhänger SAH 215/216, SAH 130, SAH 15, SAH 116, SAH 305

106











Aufhängeschienen / Typ L / B, Befestigungsmaterial und Puffer

107







	Kat-Nr	Händler/EAN	Artikelbeschreibung	ME	VPE	€/ 100*	Katalog / Seite
<b>Rastex 15 mit Abdeckrand</b>							
	<b>0 071 950</b>	0000131515	Plattendicke 19 mm, vernickelt	ST	200	12,11	T&A 730
	<b>0 073 460</b>	0000133774	Plattendicke 19 mm, vernickelt	ST	2000	11,53	T&A 730
<b>Rastex 15 ohne Abdeckrand</b>							
	<b>0 025 062</b>	0000131523	Plattendicke 16 mm, vernickelt	ST	200	9,54	T&A 730
	<b>0 013 957</b>	0000223756	Plattendicke 18 mm, vernickelt	ST	200	9,65	T&A 730
	<b>0 025 064</b>	0000131526	Plattendicke 19 mm, vernickelt	ST	200	10,54	T&A 730
	<b>0 073 457</b>	0000133771	Plattendicke 19 mm, vernickelt	ST	2000	10,03	T&A 730
	<b>0 079 471</b>	0000152982	Plattendicke 19 mm, blank	ST	200	9,60	T&A 730
	<b>0 079 472</b>	0009053119	Plattendicke 19 mm, blank	ST	2000	9,11	T&A 730
<b>Abdeckkappen für Rastex 15 ohne Abdeckrand (außer Rastex 15/12)</b>							
	<b>0 071 054</b>	0000133436	weiß	ST	200	2,49	T&A 731
<b>Schnellmontagedübel Rapid S</b>							
	<b>0 044 750</b>	0000283156	Rapid S DU 324, Spannmaß 20 mm	ST	200	9,17	T&A 733
	<b>0 047 458</b>	0000251780	Rapid S DU 325, Spannmaß 30 mm	ST	200	9,53	T&A 733
<b>Einschraubdübel Twister</b>							
	<b>0 048 037</b>	0000222077	Twister DU 319 T, Spannmaß 20 mm	ST	200	8,48	T&A 733
	<b>0 048 038</b>	0000222078	Twister DU 320 T, Spannmaß 30 mm	ST	200	8,81	T&A 733
	<b>0 020 056</b>	0000221980	Twister DU 243 T, Spannmaß 20 mm	ST	200	9,51	T&A 734
	<b>0 020 058</b>	0000221981	Twister DU 232 T, Spannmaß 30 mm	ST	200	9,51	T&A 734

# Verbindungstechnik

- ▶ Rastex
- ▶ Dübel

	Kat-Nr	Händler/EAN	Artikelbeschreibung	ME	VPE	€ / 100*	Katalog / Seite
<b>Einschraubdübel Twister DU 644 T</b>							
	0 020 157	0000223773	Spannmaß 30 mm	ST	200	9,51	T&A 734
<b>Einschraubdübel DU 425</b>							
	0 079 521	0000153037	Spannmaß 30 mm	ST	200	13,27	T&A 734
<b>Doppeldübel DU 880</b>							
	0 079 554	0000283190	Spannmaß 59 mm	ST	100	45,87	T&A 735
<b>Doppeldübel DU 853</b>							
	0 079 568	0000153079	Spannmaß 79 mm	ST	100	49,72	T&A 735
<b>Gelenkdübel DU 860</b>							
	0 079 580	0000153091	Spannmaß 39 mm	ST	100	69,73	T&A 736
<b>Gelenkdübel DU 634</b>							
	9 129 712	0009068158	Spannmaß 39 mm	ST	100	69,73	T&A 736
<b>Rastex 25</b>							
	0 013 116	0000131511	ohne Abdeckrand, blank	ST	200	20,71	T&A 737
<b>Abdeckkappen für Rastex 25</b>							
	0 013 117	0000131512	weiß	ST	200	4,87	T&A 737
<b>Einschraubdübel Twister DU 262 T</b>							
	0 020 060	0000221982	Spannmaß 24,5 mm	ST	200	9,51	T&A 738

Unverbindliche Preisempfehlung. Preise gültig bei Abnahme von ganzen Verpackungseinheiten zzgl. MwSt. – Stand 08/2021













	Kat-Nr	Händler/EAN	Artikelbeschreibung	ME	VPE	€ / 100*	Katalog / Seite
<b>Einschraubdübel DU 643</b>							
	0 013 121	0000131516	Spannmaß 24,5 mm	ST	200	12,42	T&A 738
<b>VB 20 mit Steg</b>							
	0 025 049	0000131468	für 19 - 20 mm Fachböden	ST	200	114,11	T&A 740
<b>VB 21 ohne Steg</b>							
	0 047 454	0000131472	für 19 - 20 mm Fachböden	ST	200	129,51	T&A 740
<b>Einschraubdübel DU 327</b>							
	0 025 052	0000131475	Spannmaß 9 mm	ST	200	19,33	T&A 741
<b>Einschraubdübel DU 427</b>							
	9 134 678	0000383580	Spannmaß 9 mm	ST	200	19,08	T&A 741
<b>Abdeckkappen</b>							
	0 047 584	0000132539	weiß, VB 20,21 ø 10 mm	ST	200	4,89	T&A 741



# Verbindungstechnik

## ► Exzenter Verbindungs- Beschlag VB 35 / 36

### ► Dübel









	Kat-Nr	Händler/EAN	Artikelbeschreibung	ME	VPE	€/ 100*	Katalog / Seite
<b>VB 35 M / 19 mit Steg</b>							
	<b>0 065 505</b>	0000132838	für 19 mm Fachböden, vernickelt	ST	200	44,37	T&A 742
	<b>0 065 507</b>	0000132840	für 19 mm Fachböden, weiß	ST	200	23,77	T&A 742
<b>VB 35 / 19 ohne Steg</b>							
	<b>0 065 513</b>	0000132846	für 19 mm Fachböden, vernickelt	ST	200	45,26	T&A 743
	<b>0 065 515</b>	0000132848	für 19 mm Fachböden, weiß	ST	200	23,77	T&A 743
<b>VB 36 M / 19 mit Steg</b>							
	<b>0 065 521</b>	0000132853	für 19 mm Fachböden, vernickelt	ST	200	60,29	T&A 744
	<b>0 065 523</b>	0000132855	für 19 mm Fachböden, weiß	ST	200	31,12	T&A 744
<b>VB 36 / 19 ohne Steg</b>							
	<b>0 065 529</b>	0000132861	für 19 mm Fachböden, vernickelt	ST	200	60,29	T&A 745
	<b>0 065 531</b>	0000132863	für 19 mm Fachböden, weiß	ST	200	31,12	T&A 745
<b>Einschraubdübel DU 328</b>							
	<b>0 065 540</b>	0000132872	Spannmaß 6,7 mm	ST	200	19,33	T&A 746
<b>Einschraubdübel DU 321</b>							
	<b>0 074 688</b>	0000134874	Spannmaß 6,7 mm	ST	200	19,33	T&A 746
<b>Einschraubdübel DU 322</b>							
	<b>0 064 872</b>	0000132826	Spannmaß 6,7 mm	ST	200	19,33	T&A 746
<b>Einschraubdübel DU 426</b>							
	<b>0 065 370</b>	0000132829	Spannmaß 6,7 mm	ST	200	19,33	T&A 747

Unverbindliche Preisempfehlung. Preise gültig bei Abnahme von ganzen Verpackungseinheiten zzgl. MwSt. – Stand 08/2021

# Verbindungstechnik









## ► Verbindungsbeschläge

## ► VB Verbinder mit Form- und Kraftschluss / AVB Arbeitsplattenverbinder







	Kat-Nr	Händler/EAN	Artikelbeschreibung	ME	VPE	€ / 100*	Katalog / Seite
<b>Doppeldübel DU 867</b>							
	0 065 536	0000132868	Spannmaß 6,7 mm	ST	100	57,98	T&A 747
<b>VB 54 / 19 Toolex</b>							
	0 073 619	0000133466	Für Lochreihen ø 3 und 5 mm, zum Anschrauben Zinkdruckguss vernickelt, Kunststoff grau	ST	200	59,29	T&A 748
<b>TZ 4</b>							
	0 020 843	0000131552	vernickelt	ST	100	99,49	T&A 750
	0 013 104	0000131554	weiß	ST	100	40,29	T&A 750
<b>TZ 4 STD</b>							
	0 020 891	0000131553	Vernickelt	ST	100	99,49	T&A 750
<b>VB 25 T</b>							
	9 079 555	0000285153	Spannmaß 60 - 70 mm	ST	50	658,12	T&A 756
<b>AVB 4</b>							
	9 079 575	0000283203	Länge 81 mm	ST	50	250,92	T&A 758
	9 079 579	0000283204	Länge 116 mm	ST	50	283,65	T&A 758
	9 079 583	0000283205	Länge 165 mm	ST	50	329,70	T&A 758
<b>AVB 4 Slim</b>							
	9 085 654	0000300127	Länge 100 mm	ST	50	412,21	T&A 758
<b>AVB 5</b>							
	0 025 084	0000131597	Länge 65 mm	ST	50	56,28	T&A 759
	0 079 386	0000152878	Länge 100 mm	ST	50	62,58	T&A 759
	0 016 048	0000131598	Länge 150 mm	ST	50	65,50	T&A 759

# Verbindungstechnik

- ▶ MultiClip, Rückwandverbinder
- ▶ VB / Zubehör









	Kat-Nr	Händler/EAN	Artikelbeschreibung	ME	VPE	€ / 100*	Katalog / Seite
<b>MultiClip</b>							
	0 046 080	0000131548	Thermoplast schwarz	ST	200	25,37	T&A 761
<b>Rückwandverbinder RV 1</b>							
	0 019 558	0000131607	Zinkdruckguss vernickelt	ST	100	47,35	T&A 763
<b>Rückwandverbinder RV 7 D</b>							
	0 056 614	0000132640	Zinkdruckguss vernickelt	ST	100	107,88	T&A 764
<b>Direktbefestigungsschraube</b>							
	0 040 007	0000014737	ø 6,3 x 13 mm	ST	200	8,13	T&A 764
<b>Muffe Nr. 100</b>							
	0 079 540	0000153054	M6	ST	200	4,44	T&A 770
<b>Rückwandverbinder RV 8</b>							
	0 079 438	0000152913	Zur Fixierung von Schubkastenböden und Rückwänden, Kunststoff weiß	ST	200	13,59	T&A 400
<b>VB 15</b>							
	0 079 666	0000153308	Stahl verzinkt	ST	100	38,52	T&A 766
<b>Verbindungsplatte für Frontblenden</b>							
	0 044 744	0000220812	Länge 200 mm	ST	50	146,42	T&A 766
	0 079 664	0000153305	Länge 80 mm	ST	50	46,79	T&A 766
<b>Eurowinkel</b>							
	0 024 832	0000131601	für 32 mm Lochreihe	ST	200	48,74	T&A 767
	0 050 314	0000131604	Abdeckkappe, weiß	ST	200	45,92	T&A 767

Unverbindliche Preisempfehlung. Preise gültig bei Abnahme von ganzen Verpackungseinheiten zzgl. MwSt. – Stand 08/2021









	Kat-Nr	Händler/EAN	Artikelbeschreibung	ME	VPE	€ / 100*	Katalog / Seite
<b>Universal-Eckverbinder</b>							
	<b>0 044 742</b>	0000220810	weiß	ST	100	59,31	T&A 767
	<b>0 044 743</b>	0000220811	schwarz	ST	100	59,31	T&A 767
<b>Universalwinkel</b>							
	<b>0 025 197</b>	0000131615	41,5 x 41,5 mm	ST	100	46,14	T&A 768
<b>Universalwinkel</b>							
	<b>0 079 665</b>	0000153307	31 x 31 mm	ST	100	48,73	T&A 238
<b>Linsenkopfbeschlag</b>							
	<b>0 025 193</b>	0000131610	42 mm	ST	100	35,74	T&A 768
	<b>0 025 194</b>	0000131611	62 mm	ST	100	47,60	T&A 768
<b>Direkta 2</b>							
	<b>0 019 556</b>	0000131586	ø 5 mm, 6, 3 x 50 mm	ST	500	11,79	T&A 769
<b>Verbindungsschraube VHS 32</b>							
	<b>0 079 659</b>	0000153299	ø 5 mm, Plattendicke 28 - 36 mm	ST	100	18,66	T&A 769
	<b>0 079 660</b>	0000153300	ø 5 mm, Plattendicke 36 - 44 mm	ST	100	21,93	T&A 769
<b>Endschraube, M4</b>							
	<b>0 079 525</b>	0000153041	ø 9 mm, Länge 8 mm	ST	200	5,19	T&A 769





# Verbindungstechnik

## ► Hülsen, Muffen, Schrauben, Abdeckkappen

	Kat-Nr	Händler/EAN	Artikelbeschreibung	ME	VPE	€ / 100*	Katalog / Seite
<b>Gewindehülse M4</b>							
	<b>0 063 016</b>	0000132822	ø 5 mm, 15 mm Länge	ST	200	18,66	T&A 769
	<b>0 064 908</b>	0000132153	ø 5 mm, 18 mm Länge	ST	200	18,66	T&A 769
<b>Muffe</b>							
	<b>0 040 005</b>	0000131506	Nr. 49, ø 8 x 11 mm, für Gewinde M6	ST	200	4,34	T&A 770
	<b>0 079 529</b>	0000153045	Nr. 30, ø 8 mm, für Gewinde M4	ST	200	6,41	T&A 770
<b>Spreizmuffe</b>							
	<b>0 048 578</b>	0000132592	ø 5 x 7,8 mm, Messing blank	ST	200	14,58	T&A 771
<b>Senkkopfschraube</b>							
	<b>0 047 451</b>	0000014716	Flacher Senkkopf, ø 6,3 x 11 mm	ST	200	5,38	T&A 772
	<b>0 047 452</b>	0000131698	Steiler Senkkopf, ø 6,3 x 14 mm	ST	200	7,23	T&A 772
<b>Blendenbefestigungsschraube</b>							
	<b>0 076 222</b>	0009053903	ø 5 x 14 mm	ST	200	8,59	T&A 773
	<b>0 052 996</b>	0000132602	ø 5 x 16 mm	ST	200	7,71	T&A 773
<b>Spezialschraube</b>							
	<b>0 046 700</b>	0000284603	ø 6,3 x 14 mm	ST	200	23,58	T&A 773
<b>Rückwandschraube</b>							
	<b>0 016 190</b>	0000131596	ø 3 x 20 mm	ST	500	4,54	T&A 773
<b>Abdeckkappe</b>							
	<b>0 048 586</b>	0000131707	Für Bohrdurchmesser 5 mm, weiß	ST	1000	2,17	T&A 774
	<b>0 048 588</b>	0000131709	Für Bohrdurchmesser 8 mm, weiß	ST	1000	2,17	T&A 774
	<b>0 048 590</b>	0000131711	Für Bohrdurchmesser 10 mm, weiß	ST	1000	2,17	T&A 774

Unverbindliche Preisempfehlung. Preise gültig bei Abnahme von ganzen Verpackungseinheiten zzgl. MwSt. – Stand 08/2021

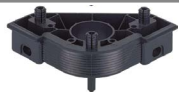
	Kat-Nr	Händler/EAN	Artikelbeschreibung	ME	VPE	€ / 100*	Katalog / Seite
<b>Bettverbindungsbeschlag</b>							
	0 025 183	0000131626	Höhe 130 mm	GN	10	612,92	T&A 787
<b>Winkelbettbeschlag</b>							
	0 025 189	0000131627	Höhe 127 mm	ST	40	156,08	T&A 788
	0 047 635	0000131628	Höhe 226 mm	ST	40	332,85	T&A 789
<b>StabiloFix</b>							
	0 047 634	0000131630	Für zerlegbare Polsterbetten oder Bettkästen	ST	40	450,27	T&A 789
<b>VariFix</b>							
	0 047 633	0000131620	Für Einzel- und Doppelbetten	ST	40	304,22	T&A 786
<b>Stützfuß für Mittelbalken</b>							
	0 047 632	0000131619	Verstellung -42 / +76 mm	ST	20	246,74	T&A 787
<b>Mittelbalkenverbinder</b>							
	0 025 182	0000131629	Für Bettkonstruktionen aus Holz und Metall	ST	40	183,18	T&A 786
<b>Rastomat</b>							
	0 025 175	0000131190	Rastomat 5 für Kopf- und Fußteile	ST	10	782,38	T&A 781
	0 025 174	0000131189	Rastomat 10 für Kopf- und Fußteile	ST	10	925,85	T&A 781
<b>MultiFlex Verstellbeschlag</b>							
	0 025 173	0000131188	für Kopf- und Fußteile, Stahl verzinkt	ST	4	842,47	T&A 782
<b>SchwenkFix</b>							
	0 030 864	0000131187	Für Truhen oder Eckbänke, Stahl verzinkt	GN	10	2.078,29	T&A 778

	Kat-Nr	Händler/EAN	Artikelbeschreibung	ME	VPE	€/ 100*	Katalog / Seite
<b>Sockelfuß Korrekt</b>							
	0 044 747	0000220813	Sockelhöhe 50 mm	ST	200	56,95	T&A 794
	0 044 748	0000220814	Sockelhöhe 70 mm	ST	100	56,95	T&A 794
	0 070 151	0000133426	Sockelhöhe 80 mm	ST	200	55,52	T&A 794
	0 061 851	0000133429	Sockelhöhe 100 mm	ST	100	56,14	T&A 794
	0 070 152	0000133427	Sockelhöhe 110 mm	ST	100	56,28	T&A 794
	0 061 852	0000133430	Sockelhöhe 130 mm	ST	100	58,99	T&A 794
	0 020 018	0000223793	Sockelhöhe 150 mm	ST	100	66,12	T&A 794
	0 061 853	0000133431	Sockelhöhe 150 mm	ST	100	61,85	T&A 794
	0 070 153	0000133428	Sockelhöhe 180 mm	ST	100	66,13	T&A 794
<b>Adapter für Sockelfuß</b>							
	0 071 844	0000133445	Kunststoff schwarz	ST	40	34,36	T&A 795
<b>Gleiter Universal</b>							
	0 061 854	0000131634	zum Anschrauben	ST	200	32,20	T&A 795
	0 047 654	0000131635	zum Einpressen mit 4 Dübeln	ST	40	54,87	T&A 795
	0 047 655	0000131636	zum Einpressen mit 2 Dübeln	ST	40	54,87	T&A 795
	0 079 689	0009053161	zum Einschlagen mit 2 Spreizdübeln	ST	40	54,87	T&A 796
<b>Gleiter Planform zum Einschlagen mit 3 Spreizdübeln</b>							
	0 074 667	0000134860	zum Einschlagen mit 3 Spreizdübeln, mit Auflage	ST	200	65,59	T&A 796
<b>Blendenhalter zum Aufklipsen auf den Sockelfuß</b>							
	0 073 481	0000133777	zum Einnuten	ST	200	18,41	T&A 797
	0 061 855	0000133432	zum Anschrauben	ST	200	15,14	T&A 797

# Verbindungstechnik

- ▶ Sockelfuß, Sockelversteller, Zubehör
- ▶ Verstellerschrauben, Bodenträger

	Kat-Nr	Händler/EAN	Artikelbeschreibung	ME	VPE	€ / 100*	Katalog / Seite
--	--------	-------------	---------------------	----	-----	----------	-----------------

## Blendenhalter TurboClip



<b>0 079 690</b>	0000153342	für Frontblenden	ST	20	42,82	T&A 797
------------------	------------	------------------	----	----	-------	---------

## Sockelverstellwerkzeug



<b>9 253 384</b>	0009067841	Sockelverstellwerkzeug	ST	1	3.619,10	T&A 794
------------------	------------	------------------------	----	---	----------	---------

Weitere Informationen finden Sie hier:  
[hettich.com/short/2a4b30](http://hettich.com/short/2a4b30)



## Sockelversteller Systema Top 2000



<b>0 040 438</b>	0000131651	für Außenwand, 60 - 80 mm	ST	100	634,76	T&A 800
------------------	------------	---------------------------	----	-----	--------	---------

## Verstellbeschlag



<b>0 031 571</b>	0000131700	für Stollenwände	ST	20	189,13	T&A 803
------------------	------------	------------------	----	----	--------	---------

## Verstellerschraube



<b>0 047 646</b>	0000131656	mit Gewinde M10, Stahl verzinkt	ST	50	206,15	T&A 803
------------------	------------	---------------------------------	----	----	--------	---------

## Bodenträger Safety



<b>0 016 180</b>	0000131670	ø 5 mm, glasklar	ST	500	5,51	T&A 806
------------------	------------	------------------	----	-----	------	---------

<b>0 025 090</b>	0000131666	ø 5 mm, weiß	ST	500	4,90	T&A 806
------------------	------------	--------------	----	-----	------	---------

## Stiftbodenträger Sekura 1.1



<b>0 019 557</b>	0000131673	Zapfendurchmesser 5 mm, vernickelt	ST	500	11,61	T&A 806
------------------	------------	------------------------------------	----	-----	-------	---------

## Bodenträger Sekura 2



<b>0 025 100</b>	0000131675	Zapfendurchmesser 5 mm, vernickelt	ST	500	11,70	T&A 806
------------------	------------	------------------------------------	----	-----	-------	---------

## Bodenträger Sekura 2.1



<b>9 134 679</b>	0000394924	Zapfendurchmesser 5 mm, vernickelt	ST	500	9,22	T&A 806
------------------	------------	------------------------------------	----	-----	------	---------



# Verbindungstechnik









## ► Bodenträger

	Kat-Nr	Händler/EAN	Artikelbeschreibung	ME	VPE	€/ 100*	Katalog / Seite
<b>Stiftbodenträger Sekura 6</b>							
	0 079 707	0000153379	Zapfendurchmesser 5 mm, vernickelt	ST	500	17,78	T&A 807
<b>Stiftbodenträger Sekura 7</b>							
	0 053 012	0000131677	vernickelt, ø 5 mm	ST	500	17,90	T&A 807
<b>Bodenträger Universal D</b>							
	0 022 737	0000131680	Zapfendurchmesser 5 mm, vernickelt	ST	500	9,24	T&A 807
<b>Bodenträger Duplo</b>							
	0 046 642	0000221246	Zapfendurchmesser 5 mm, vernickelt	ST	500	2,03	T&A 807
	0 013 138	0000131682	Zapfendurchmesser 5 mm, verzinkt	ST	500	1,56	T&A 807
<b>Steckbodenträger</b>							
	0 025 124	0000131685	Bohrdurchmesser 5 mm	ST	500	4,01	T&A 808
	0 016 181	0000131685	Zapfendurchmesser 5 mm mit Ansatz	ST	500	6,24	T&A 808
<b>Sekura 8</b>							
	0 047 609	0000131678	Zapfendurchmesser 5 mm	ST	500	27,28	T&A 808
<b>Glasbodenträger</b>							
	0 079 710	0000153382	ø 3 mm	ST	500	6,48	T&A 809
	0 079 709	0000153381	ø 5 mm	ST	500	4,87	T&A 809
<b>Löffelbodenträger</b>							
	0 020 782	0000220713	ø 5 mm, verzinkt	ST	500	3,17	T&A 809
<b>Nutbodenträger</b>							
	0 074 805	0000152499	Zapfendurchmesser 5 mm, Zinkdruckgruss blank	ST	500	35,79	T&A 810
<b>Fachbodensicherung</b>							
	0 063 549	0000132255	Zapfendurchmesser 5 mm, Kunststoff glasklar	ST	500	4,10	T&A 810

Unverbindliche Preisempfehlung. Preise gültig bei Abnahme von ganzen Verpackungseinheiten zzgl. MwSt. – Stand 08/2021







# Verbindungstechnik

- ▶ Bodenträger
- ▶ Regalbodenträger, Schrankaufhänger

	Kat-Nr	Händler/EAN	Artikelbeschreibung	ME	VPE	€ / 100*	Katalog / Seite
<b>Bodenträger Vari Stahl</b>							
	0 013 127	0000131663	Bodenträger, 10 x 5 mm, verzinkt	ST	250	10,36	T&A 811
	0 047 612	0000131659	Schiene, 10 x 5 mm, vernickelt	ST	50	939,89	T&A 811
<b>Regalbodenträger Titan 1</b>							
	0 079 713	0000153385	mit Seitenverstellung, verzinkt	ST	20	293,06	T&A 812
<b>Regalbodenträger Titan</b>							
	0 047 661	0000131697	Regalbodenträger Titan 1, verzinkt	ST	20	302,61	T&A 812
	0 063 598	0000132256	Regalbodenträger Titan 2, verzinkt	ST	20	294,34	T&A 813
	0 079 714	0000153386	Regalbodenträger Titan 3, verzinkt	ST	20	281,35	T&A 813
<b>Regalbodenträgeraufnahme</b>							
	9 131 119	0000394015	Mit Neigungsausgleich	ST	1	4.726,82	T&A 815
<b>Schrankaufhänger SAH 215 / SAH 216</b>							
	0 079 716	0000153388	SAH 215, 45 kg	GN	25	564,83	T&A 824
	0 079 717	0000153389	SAH 216, 55 kg	GN	25	631,69	T&A 828
<b>Abdeckkappen für SAH 215 / SAH 216</b>							
	0 079 719	0000153390	ø 15 mm, weiß	ST	50	4,56	T&A 826
<b>Schrankaufhänger SAH 130, 130 kg</b>							
	0 079 724	0000153395	zur Montage im Korpus	GN	25	343,28	T&A 830
<b>Schrankaufhänger SAH 15, 30 kg</b>							
	9 208 645	0009064342	SAH 15	ST	25	335,66	T&A 832

# Verbindungstechnik

- ▶ Schrankaufhänger, Zubehör
- ▶ Aufhängeschienen, Zubehör

	Kat-Nr	Händler/EAN	Artikelbeschreibung	ME	VPE	€ / 100*	Katalog / Seite
<b>Abdeckkappen für SAH 15</b>							
	9 208 646	0009064344	weiß	ST	25	41,09	T&A 832
	9 208 647	0009064346	vernickelt	ST	25	91,89	T&A 832
<b>Schrankaufhänger SAH 116, 40 kg</b>							
	0 019 476	0000131701	zum Anschrauben	GN	25	513,31	T&A 834
<b>SAH 305, 15 kg</b>							
	0 040 669	0000131704	zur Montage in der Rückwand	ST	100	87,44	T&A 836
<b>Aufhängeschiene Typ L, abknickbar, 130 kg</b>							
	9 208 678	0009016880	für SAH 15, 116, 130	ST	200	96,90	T&A 838
<b>Universalaufhängeschiene Typ B, 150 kg</b>							
	9 007 651	0000132833	für SAH 15, 116, 130, 215 / 216	ST	50	1.530,45	T&A 838
<b>Befestigungsmaterial</b>							
	0 046 103	0000284676	Aufhängehaken ø 6 x 50 mm und Mauerwerksdübel ø 8 x 40 mm	ST	100	34,11	T&A 839
	0 065 480	0000132834	Spezialschraube ø 5,5 x 50 mm und Mauerwerksdübel ø 8 x 40 mm	ST	100	38,29	T&A 839
<b>Puffer, selbstklebend</b>							
	0 041 841	0000284652	ø 13 mm, Kunststoff transparent	ST	100	26,43	T&A 841



# Schränkinnenausstattung

## ► Übersicht



Schränkinnenausstattung für Küchen  
Dispensa Junior Slim

110



Schränkinnenausstattung für Küchen  
Frontauszüge Cargo IQ plus 150, 200  
und 300 mm

110



Schränkinnenausstattung für Küchen  
Frontauszug Classic für Schrankbreite 150 mm

111



Schränkinnenausstattung für Küchen  
Eckschrankschwenkauszug LeMans II  
und Zubehör

111



Schränkinnenausstattung für Küchen  
Falttür Eckschrandschwenkauszug Revo 90°

112



Schränkinnenausstattung für Wohnmöbel  
Hochschrankausstattung Dispensa 90°  
und Zubehör

112



Schränkinnenausstattung für Küchen und Bäder  
Unterschrankausstattung Abfallsysteme,  
Handtuchhalter, Wäschekörbe

112



Schränkinnenausstattung für Wohnmöbel  
Kleiderlifte

114



Schränkinnenausstattung für Wohnmöbel  
Ovale Schrankrohre und Schrankrohrlager

115



Schränkinnenausstattung für Wohnmöbel  
Kleiderbügelhalter

116



Schränkinnenausstattung für Wohnmöbel  
Ausziehbarer Hosenhalter

116



Schränkinnenausstattung für Wohnmöbel  
Schuhschrankbeschlagn









116

Unverbindliche Preisempfehlung. Preise gültig bei Abnahme von ganzen Verpackungseinheiten zzgl. MwSt. – Stand 08/2021

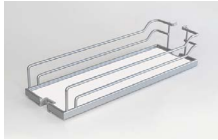
# Schränkinnenausstattung

## ► Unterschrankausstattung

## ► Frontauszüge







	Kat-Nr	Händler/EAN	Artikelbeschreibung	ME	VPE	€ / 100*	Katalog / Seite
<b>Dispensa Junior Slim</b>							
	9 277 610	0009081665	silber, lichte Korpushöhe 640 - 728 mm	ST	1	12.241,25	T&A 848
	9 277 621	0009081666	silber, lichte Korpushöhe 695 - 793 mm	ST	1	12.419,63	T&A 848
<b>Arena STYLE Rutschstopp Einhängetablar</b>							
	9 080 084	0000288829	Korpusbreite 300	ST	1	6.123,16	T&A 849
<b>Arena CLASSIC Rutschstopp Einhängetablare</b>							
	9 277 630	0009081671	Korpusbreite 200	ST	1	5.526,15	T&A 849
	0 013 907	0009053064	Korpusbreite 300	ST	1	5.517,52	T&A 849
	0 013 908	0009053065	Korpusbreite 400	ST	1	6.240,40	T&A 849
<b>Cargo IQ plus 150</b>							
	9 077 588	0000341808	Frontauszug für Schrankbreiten 150 mm, silber	ST	10	7.543,01	T&A 851
	9 077 601	0000341760	Einlegeboden transluzent für Cargo 150	ST	40	428,00	T&A 851
<b>Cargo IQ plus 200</b>							
	9 065 857	0000392412	Frontauszug für Schrankbreiten 200 mm, silber	ST	5	7.945,04	T&A 852
	9 065 861	0000392416	Einlegeboden transluzent für Cargo 200	ST	40	819,89	T&A 852
<b>Vollauszug Quadro V6 mit Dämpfung Silent System für Cargo IQ plus 150 und 200</b>							
	9 047 289	0000392409	EB 9,5 mm, Nennlänge 470 mm, Belastbarkeit 15 kg, Anschlag links, Korpusseitendicke 19 mm	ST	20	808,40	T&A 851
	9 047 290	0000392411	EB 9,5 mm, Nennlänge 470 mm, Belastbarkeit 15 kg, Anschlag rechts, Korpusseitendicke 19 mm	ST	20	808,40	T&A 851
	9 047 452	0009054573	EB 10,5 mm, Nennlänge 470 mm, Belastbarkeit 15 kg, Anschlag links, Korpusseitendicke 18 mm	ST	20	808,40	T&A 851
	9 047 453	0009054624	EB 10,5 mm, Nennlänge 470 mm, Belastbarkeit 15 kg, Anschlag rechts, Korpusseitendicke 18 mm	ST	20	808,40	T&A 851

NEU

# Schrankinnenausstattung

## ► Unterschrankausstattung

## ► Frontauszüge

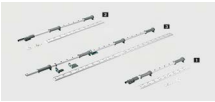
	Kat-Nr	Händler/EAN	Artikelbeschreibung	ME	VPE	€ / 100*	Katalog / Seite
<b>Cargo IQ plus 300</b>							
	9 065 860	0000392414	Frontauszug für Schrankbreiten 300 mm, silber	ST	4	8.609,72	T&A 853
	9 065 862	0000341915	Einlegeboden transluzent für Cargo 300	ST	40	1.060,09	T&A 853
<b>Vollauszug Quadro V6 mit Dämpfung Silent System</b>							
	0 045 312	0000222031	EB 9,5 mm, Nennlänge 470 mm, Belastbarkeit 15 kg, Korpusseitendicke 19 mm	GN	1	1.812,02	T&A 853
	0 045 307	0000222041	EB 10,5 mm, Nennlänge 470 mm, Belastbarkeit 15 kg, Korpusseitendicke 18 mm	GN	1	1.812,02	T&A 853
<b>Frontauszug CLASSIC</b>							
	9 207 578	0009062966	Frontauszug für Schrankbreiten 150 mm , verchromt	ST	1	13.340,51	T&A 854
<b>Vollauszug Actro mit Dämpfung Silent System</b>							
	9 240 576	0009035932	EB 12 mm, Nennlänge 500 mm, Belastbarkeit 40 kg, Korpusseitendicke 19 mm, rechts	ST	15	1.026,24	.
	9 239 288	0009035920	EB 13 mm, Nennlänge 500 mm, Belastbarkeit 40 kg, Korpusseitendicke 18 mm, rechts	ST	15	1.026,24	.
<b>Tablar-Sets LeMans II</b>							
	9 136 157	0000392618	Reling Classic, Frontbreite 450 mm, links, verchromt	ST	1	33.858,43	T&A 866
	9 136 158	0000392619	Reling Classic, Frontbreite 450 mm, rechts, verchromt	ST	1	33.858,43	T&A 866
	9 136 159	0000392620	Reling Classic, Frontbreite 500 mm, links, verchromt	ST	1	35.459,18	T&A 866
	9 136 160	0000392621	Reling Classic, Frontbreite 500 mm, rechts, verchromt	ST	1	35.459,18	T&A 866
	9 136 171	0000392622	Reling Classic, Frontbreite 600 mm, links, verchromt	ST	1	38.240,30	T&A 866
	9 136 172	0000392623	Reling Classic, Frontbreite 600 mm, rechts, verchromt	ST	1	38.240,30	T&A 866
<b>Achsen für LeMans II</b>							
	9 132 546	0000392582	Lichte Korpushöhe 600 - 750 mm, weiß	ST	1	4.024,88	T&A 867
	9 132 547	0000392585	Lichte Korpushöhe 720 - 900 mm, weiß	ST	1	4.829,24	T&A 867

Unverbindliche Preisempfehlung. Preise gültig bei Abnahme von ganzen Verpackungseinheiten zzgl. MwSt. – Stand 08/2021

# Schränkinnenausstattung

- ▶ Hochschrankausstattung
- ▶ Dispensa 90°, Zubehör

	Kat-Nr	Händler/EAN	Artikelbeschreibung	ME	VPE	€ / 100*	Katalog / Seite
--	--------	-------------	---------------------	----	-----	----------	-----------------

## Dämpfung für LeMans II



<b>9 132 399</b>	0000392750	links	ST	1	4.298,58	T&A 867
<b>9 132 400</b>	0000392751	rechts	ST	1	4.298,58	T&A 867

## Falttür Eckschranksdrehbeschlag Revo 90°



<b>9 080 040</b>	0000289650	für lichte Schrankhöhen 660 - 860 mm	Set	1	21.297,05	T&A 870
------------------	------------	--------------------------------------	-----	---	-----------	---------

## Arena CLASSIC



<b>0 048 679</b>	0009053002	Rutschstopp Tablarboden, Reling verchromt, 900 x 900 mm	ST	2	15.519,84	T&A 871
------------------	------------	---	----	---	-----------	---------

## Dispensa 90°, höhenverstellbarer Tragrahmen



<b>9 117 200</b>	0000342241	Korpusbreite 262 mm, Korpushöhe 1600 - 2000 mm, silber	ST	1	16.564,88	T&A 922
<b>9 117 211</b>	0000342242	Korpusbreite 262 mm, Korpushöhe 1900 - 2300 mm, silber	ST	1	16.653,00	T&A 922
<b>9 117 213</b>	0000342244	Korpusbreite 362 mm, Korpushöhe 1600 - 2000 mm, silber	ST	1	16.679,82	T&A 922
<b>9 117 214</b>	0000342245	Korpusbreite 362 mm, Korpushöhe 1900 - 2300 mm, silber	ST	1	16.729,63	T&A 922

## Vollauszug mit niedriger Bauhöhe



<b>9 117 223</b>	0000342253	Dispensa 90°, silber	ST	1	18.163,45	T&A 923
------------------	------------	----------------------	----	---	-----------	---------

## Öffnungsdämpfung









<b>9 162 402</b>	0009057361	Für Vollauszug Dispensa 90°	ST	1	4.290,80	T&A 923
------------------	------------	-----------------------------	----	---	----------	---------



# Schrankinnenausstattung



- ▶ Unterschrankausstattung
- ▶ Abfallsysteme, Handtuchhalter, Wasserschutzmatte

	Kat-Nr	Händler/EAN	Artikelbeschreibung	ME	VPE	€/ 100*	Katalog / Seite
<b>Arena CLASSIC Rutschstopp Einhängetablare</b>							
	9 082 247	0000288597	250 x 462 x 106 mm, silber	ST	1	5.237,45	T&A 849
	9 082 249	0000288739	350 x 462 x 106 mm, silber	ST	1	5.923,57	T&A 849
	0 013 907	0009053064	250 x 462 x 106 mm, verchromt	ST	1	5.517,52	T&A 849
	0 013 908	0009053065	350 x 462 x 106 mm, verchromt	ST	1	6.240,40	T&A 849
<b>Einhängkörbe mit 3-fach-Reling</b>							
	0 013 909	0000223248	250 x 467 x 110 mm, verchromt	ST	1	2.630,23	T&A 849
	0 013 910	0009053066	350 x 467 x 110 mm, verchromt	ST	1	3.221,31	T&A 849
<b>Einhängkörbe mit 2-fach-Reling</b>							
	0 073 564	0000131132	250 x 467 x 110 mm, verchromt	ST	1	2.381,96	T&A 849
	0 073 565	0000133835	350 x 467 x 110 mm, verchromt	ST	1	2.838,33	T&A 849
<b>Bin.it Classic</b>							
	9 079 967	0000288334	340 x 270 x 350 mm, 13 l, weiß	ST	1	4.009,51	T&A 905
	9 079 970	0000288532	340 x 270 x 350 mm, 13 l, schwarz	ST	1	4.745,94	T&A 905
<b>Bin.it Duo II 300</b>							
	9 132 343	0000394024	Bin.it Duo II 300	ST	1	11.957,83	T&A 910
<b>Handtuchhalter</b>							
	0 049 234	0000131848	Ausziehbare und schwenkbare Handtuchhalter, 2, 102 mm	ST	1	6.083,22	T&A 876
<b>Wasserschutzmatte</b>							
	9 079 862	0000288002	Schutz vor auslaufenden Flüssigkeiten im Spülenunterschrank, Breite 1200 mm x Tiefe 580 mm	ST	1	3.319,46	T&A 876

Unverbindliche Preisempfehlung. Preise gültig bei Abnahme von ganzen Verpackungseinheiten zzgl. MwSt. – Stand 08/2021

# Schränkinnenausstattung

- ▶ Kleiderlifte
- ▶ Schrankrohre

	Kat-Nr	Händler/EAN	Artikelbeschreibung	ME	VPE	€ / 100*	Katalog / Seite
<b>Handtuchauszug</b>							
	<b>0 070 690</b>	0000151829	Länge 410 mm, 1-armig, Stahl / Kunststoff verchromt	ST	1	5.662,21	T&A 966
	<b>0 070 692</b>	0009053342	Länge 410 mm, 2-armig, Stahl / Kunststoff verchromt	ST	1	5.935,38	T&A 966

<b>Abgeschrägter Wäschekorb</b>							
	<b>0 042 392</b>	0000223253	328 x 250 x 440 mm, verchromt	ST	1	5.699,54	T&A 962
	<b>0 042 393</b>	0000223254	420 x 250 x 440 mm, verchromt	ST	1	6.036,80	T&A 962
	<b>0 042 397</b>	0000223256	328 x 350 x 440 mm, verchromt	ST	1	6.407,79	T&A 962
	<b>0 042 462</b>	0000223257	420 x 350 x 440 mm, verchromt	ST	1	6.812,49	T&A 962

<b>Halteleiste zum Anschrauben</b>							
	<b>0 073 596</b>	0000133854	verchromt	ST	1	988,09	T&A 962

<b>Single Lift 12, 12 kg</b>							
	<b>9 079 872</b>	0000289183	links	ST	1	9.801,43	T&A 970
	<b>9 079 874</b>	0000289184	rechts	ST	1	9.801,43	T&A 970

<b>Duo Lift 10, 10 kg</b>							
	<b>9 079 878</b>	0000289185	750 - 1150 mm	ST	1	9.801,43	T&A 970

<b>Duo Lift Basic 10, 10 kg</b>							
	<b>9 079 716</b>	0000289089	600 - 830 mm	ST	1	8.282,15	T&A 971
	<b>9 079 720</b>	0000289090	830 - 1150 mm	ST	1	8.282,15	T&A 971

# Schrankinnenausstattung

- ▶ Schrankrohlager
- ▶ Kleiderbügelhalter, Hosenhalter

	Kat-Nr	Händler/EAN	Artikelbeschreibung	ME	VPE	€ / 100*	Katalog / Seite
--	--------	-------------	---------------------	----	-----	----------	-----------------

## Duo Lift 15, 15 kg



<b>0 042 507</b>	0000220723	750 - 1150 mm	ST	1	11.675,84	T&A 971
------------------	------------	---------------	----	---	-----------	---------

## Duo Lift 18, 12 - 18 kg



<b>9 079 882</b>	0000289395	750 - 1150 mm	ST	1	14.332,57	T&A 972
------------------	------------	---------------	----	---	-----------	---------

<b>9 079 885</b>	0000285742	durch Distanzstück, 20 mm	ST	1	773,69	T&A 972
------------------	------------	---------------------------	----	---	--------	---------

## Ovales Schrankrohr



<b>0 047 615</b>	0000424687	verchromt, hochglanz, Länge 2000 mm	ST	10	910,94	T&A 973
------------------	------------	-------------------------------------	----	----	--------	---------

<b>0 047 616</b>	0000424688	verchromt, hochglanz, Länge 5000 mm	ST	10	2.305,19	T&A 973
------------------	------------	-------------------------------------	----	----	----------	---------

<b>9 079 590</b>	0000287243	silber eloxiert, Länge 3000 mm	ST	10	1.348,69	T&A 973
------------------	------------	--------------------------------	----	----	----------	---------

<b>9 000 894</b>	0000226064	vernickelt, matt, Länge 5000 mm	ST	10	1.463,53	T&A 973
------------------	------------	---------------------------------	----	----	----------	---------

## Schrankrohlager



<b>0 070 664</b>	0000151299	SL 322	ST	50	32,75	T&A 974
------------------	------------	--------	----	----	-------	---------

<b>0 070 666</b>	0000151301	SL 323	ST	50	38,15	T&A 974
------------------	------------	--------	----	----	-------	---------

<b>0 070 668</b>	0000151298	SL 786	ST	50	68,28	T&A 975
------------------	------------	--------	----	----	-------	---------

## Mittellager SL 781



<b>0 070 676</b>	0000151304	Mittellager SL 781	ST	10	105,16	T&A 975
------------------	------------	--------------------	----	----	--------	---------

## Schrankrohlager



<b>9 079 719</b>	0000284733	Aluminium Optik lackiert	ST	50	72,78	T&A 976
------------------	------------	--------------------------	----	----	-------	---------

# Schrankinnenausstattung

- ▶ Ablageschale
- ▶ Schuhschrankbeschlagn

Kat-Nr	Händler/EAN	Artikelbeschreibung	ME	VPE	€ / 100*	Katalog / Seite
--------	-------------	---------------------	----	-----	----------	-----------------

## Kleiderbügelhalter mit Auszugsführung auf Quadro Basis



9 136 276	0000015131	Lichte Korpushiefe 350 mm, silber	ST	1	4.553,15	T&A 977
9 136 277	0000368666	Lichte Korpushiefe 400 mm, silber	ST	1	4.736,22	T&A 977
9 136 280	0000394985	Lichte Korpushiefe 500 mm, silber	ST	1	4.919,22	T&A 977

## Kleiderbügelhalter



0 040 279	0000131775	Länge 310 mm, Stahl vernickelt	ST	50	677,44	T&A 977
-----------	------------	--------------------------------	----	----	--------	---------

## Ausziehbarer Hosenhalter Amari



9 132 916	0000397793	für Lichte Korpushiefe 500 - 600 mm, silber, für 8 Hosenhalter	ST	1	13.769,53	T&A 979
9 132 917	000397794	für Lichte Korpushiefe 600 - 700 mm, silber, für 10 Hosenhalter	ST	1	14.340,80	T&A 979
9 132 918	0000397813	für Lichte Korpushiefe 700 - 800 mm, silber, für 12 Hosenhalter	ST	1	14.980,22	T&A 979
9 132 919	0000397814	für Lichte Korpushiefe 800 - 900 mm, silber, für 14 Hosenhalter	ST	1	15.773,17	T&A 979

## Ablageschale



9 132 925	0000397829	für Hosenhalter Amari	ST	1	981,40	T&A 979
-----------	------------	-----------------------	----	---	--------	---------

## Schuhschrankbeschlagn



0 042 473	0000224423	1 Fach, Kunststoff weiß	GN	1	894,40	T&A 991
0 042 474	0000224426	2 Fächer, Kunststoff weiß	GN	1	1.021,61	T&A 991
0 042 475	0000224427	3 Fächer, Kunststoff weiß	GN	1	1.083,53	T&A 991



**Prestige 2000**  
Zylinderdrehstangenschloss  
Drehstangenschloss

118



**Prestige 2000**  
Zylinderkastenschloss

118



**Prestige 2000**  
Zylinderhebelschloss

118



**Prestige 2000**  
Zylinderdruckschloss

119

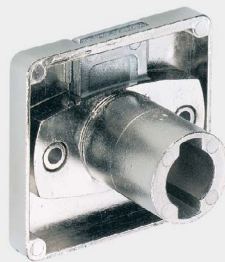

**Prestige 2000**  
Zylinderkastenschloss LAD

119

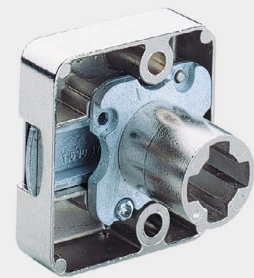

**Prestige 2000**  
Zylinderfallenschloss

119



**Prestige 2000**  
Zylinderschubstangenschloss

119



**Prestige 2000**  
Zylinderschiebetürschloss

119



**Prestige 2000**  
Drehgriffe und Möbelgriffe für Zylinderschlösser, auswechselbare Innenzylinder Z23, Demontageschlüssel, Hauptschlüssel, Ersatzschlüssel

120



**Schlösser mit einfacher Schließung**  
Drehstangenschloss, Schlüssel, Schlüsselbuchsen

122



**Mechanische Möbelschließsysteme**  
Zubehör

123

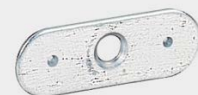

**SafeFix 1, Magnetschnapper**

124

# Möbelschließsysteme

## ► Prestige 2000

### ► Zylinder- drehstangen, - kasten, - hebel und Druckschlösser

	Kat-Nr	Händler/EAN	Artikelbeschreibung	ME	VPE	€ / 100*	Katalog / Seite
--	--------	-------------	---------------------	----	-----	----------	-----------------

#### Zylinderdrehstangenschloss Prestige 2000, Z23



<b>9 133 906</b>	0000389324	ø 18 mm, zum Anschrauben, Dornmaß 15 mm, Länge 20 mm	ST	10	966,25	T&A 658
<b>9 133 908</b>	0000395010	ø 18 mm, zum Anschrauben, Dornmaß 25 mm, Länge 20 mm	ST	10	966,25	T&A 658
<b>9 133 912</b>	0000395014	ø 18 mm, zum Anschrauben, Dornmaß 15 mm, Länge 26 mm	ST	10	966,25	T&A 658
<b>9 133 913</b>	0000395015	ø 18 mm, zum Anschrauben, Dornmaß 25 mm, Länge 26 mm	ST	10	986,45	T&A 658

#### Set Zylinderdrehstangenschloss Prestige 2000, Z23



<b>9 136 128</b>	0000393832	ø 18 mm, zum Anschrauben, Dornmaß 15 mm, Länge 20 mm	ST	1	1.453,59	T&A 658
<b>9 136 129</b>	0000393833	ø 18 mm, zum Anschrauben, Dornmaß 25 mm, Länge 20 mm	ST	1	1.453,59	T&A 658

#### Drehstangenschloss mit Innenvierkant



<b>9 206 153</b>	0009060739	zum Anschrauben, Dornmaß 15 mm,	ST	10	641,43	T&A 660
<b>9 206 154</b>	0009060764	zum Anschrauben, Dornmaß 25 mm	ST	10	651,29	T&A 660
<b>9 207 073</b>	0009064354	zum Anschrauben, Dornmaß 15 mm	ST	1	962,16	T&A 660
<b>9 207 074</b>	0009064355	zum Anschrauben, Dornmaß 25 mm	ST	1	976,94	T&A 660

#### Zylinderkastenschloss Prestige 2000, Z23



<b>9 133 916</b>	0000393834	ø 18mm, Dornmaß 15 mm, Länge 20 mm	ST	10	831,82	T&A 662
<b>9 133 917</b>	0000389208	ø 18mm, Dornmaß 25 mm, Länge 20 mm	ST	10	831,82	T&A 662

#### Zylinderkastenschloss variabel Prestige 2000, Z23



<b>0 079 736</b>	0000153407	ø 18 mm, Dornmaß 15 - 40 mm	ST	10	1.029,61	T&A 663
------------------	------------	-----------------------------	----	----	----------	---------







#### Zylinderhebelschloss Prestige 2000, Z23

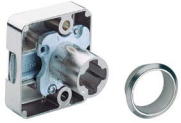

<b>0 072 502</b>	0000133006	ø 18 mm	ST	10	661,04	T&A 664
------------------	------------	---------	----	----	--------	---------

# Möbelschließsysteme

- ▶ Prestige 2000, auswechselbare Innenzylinder
- ▶ Zylinder- kasten, - fallen, - schubkastenschlösser, Zubehör

	Kat-Nr	Händler/EAN	Artikelbeschreibung	ME	VPE	€ / 100*	Katalog / Seite
<b>Set Zylinderhebelschloss, Z23</b>							
	0 078 020	0000135994	ø 18 mm	ST	1	1.390,82	T&A 664
<b>Zylinderdruckschloss, Z23</b>							
	0 072 501	0000133004	ø 18 mm	ST	10	1.148,47	T&A 665
<b>Zylinderkastenschloss LAD Z23</b>							
	0 072 300	0000133002	ø 18 mm	ST	10	667,70	T&A 666
	0 077 894	0000135993	ø 18 mm	ST	1	730,49	T&A 666
<b>Zylinderfallenschloss, Z23</b>							
	0 045 741	0000220863	ø 18 mm	ST	10	1.212,21	T&A 667
<b>Set Zylinderschubstangenschloss Z23</b>							
	0 077 892	0000135989	ø 18 mm, rechts	ST	1	1.669,22	T&A 668
<b>Schubstange 10 x 3 mm</b>							
	0 072 687	0000132507	Länge 1000 mm	ST	10	708,70	T&A 669
<b>Zylinderschiebetürschloss</b>							
	9 133 926	0000395025	für 2-türige Schiebetürschränke	ST	10	1.504,00	T&A 672
<b>Zylinderdrehgriff Typ 471 N</b>							
	9 080 740	0000287360	Links	ST	10	1.569,12	T&A 684
	9 080 739	0000287359	Rechts	ST	10	1.569,12	T&A 684

Unverbindliche Preisempfehlung. Preise gültig bei Abnahme von ganzen Verpackungseinheiten zzgl. MwSt. – Stand 08/2021

# Möbelschließsysteme

- ▶ Prestige 2000, auswechselbare Innenzylinder
- ▶ Zubehör, Möbelknöpfe

	Kat-Nr	Händler/EAN	Artikelbeschreibung	ME	VPE	€ / 100*	Katalog / Seite
--	--------	-------------	---------------------	----	-----	----------	-----------------

## Zylinderdrehgriff Typ 451 N



<b>9 080 759</b>	0000286378	Links	ST	10	981,44	T&A 684
<b>9 080 758</b>	0000286377	Rechts	ST	10	981,44	T&A 684

## Zylinderdrehgriff Typ 42.2



<b>9 206 831</b>	0009016799	Links	ST	10	1.032,65	T&A 685
<b>9 206 830</b>	0000424634	Rechts	ST	10	1.032,65	T&A 685

## Demontagestift



<b>9 080 761</b>	0000284696	Demontagestift	ST	1	523,92	T&A 688
------------------	------------	----------------	----	---	--------	---------

## Möbelknopf



<b>9 209 183</b>	0000424650	Typ 474	ST	10	768,01	T&A 688
------------------	------------	---------	----	----	--------	---------



<b>9 209 182</b>	0009064555	Typ 454	ST	10	539,20	T&A 689
------------------	------------	---------	----	----	--------	---------



<b>9 206 835</b>	0000424635	Typ 424	ST	10	597,80	T&A 689
------------------	------------	---------	----	----	--------	---------

## Innenzylinder Z23 ø 18 mm



<b>9 078 860</b>	0000285538	Schließkreis 18001 - 18020	ST	20	537,84	T&A 693
<b>9 078 861</b>	0000285539	Schließkreis 18001 - 18050	ST	50	537,84	T&A 693
<b>9 105 927</b>	0000341894	Schließkreis 18051 - 18100	ST	50	537,84	T&A 693
<b>9 101 019</b>	0000342076	Schließkreis 18001 - 18500	ST	1	739,52	T&A 693



# Möbelschließsysteme

## ► Prestige 2000, auswechselbare Innenzylinder

	Kat-Nr	Händler/EAN	Artikelbeschreibung	ME	VPE	€/ 100*	Katalog / Seite
<b>Innenzylinder Z23 ø 18 mm</b>							
	9 078 862	0000285540	18001	ST	750	537,84	T&A 693
	9 078 865	0000285541	18002	ST	1	537,84	T&A 693
	9 078 867	0000285542	18003	ST	250	537,84	T&A 693
	9 078 871	0000285543	18004	ST	250	537,84	T&A 693
	9 078 874	0000285544	18005	ST	250	537,84	T&A 693
	9 078 877	0000285545	18006	ST	1	537,84	T&A 693
	9 078 878	0000285546	18007	ST	1	537,84	T&A 693
	9 078 886	0000285547	18008	ST	1	537,84	T&A 693
	9 078 888	0000285548	18009	ST	1	537,84	T&A 693
	9 078 890	0000285549	18010	ST	1	537,84	T&A 693
	9 078 894	0000285550	18011	ST	1	537,84	T&A 693
	9 078 899	0000285551	18012	ST	1	537,84	T&A 693
	9 078 902	0000285552	18013	ST	1	537,84	T&A 693
	9 078 904	0000285553	18014	ST	1	537,84	T&A 693
	9 078 911	0000285554	18015	ST	1	537,84	T&A 693
	9 078 912	0000285555	18016	ST	1	537,84	T&A 693
	9 078 915	0000285556	18017	ST	1	537,84	T&A 693
	9 078 917	0000285557	18018	ST	1	537,84	T&A 693

Unverbindliche Preisempfehlung. Preise gültig bei Abnahme von ganzen Verpackungseinheiten zzgl. MwSt. – Stand 08/2021

# Möbelschließsysteme

- ▶ Prestige 2000, auswechselbare Innenzylinder
- ▶ Demontage-, Generalhaupt-, Haupt-, Ersatzschlüssel, Drehstangenschlösser

	Kat-Nr	Händler/EAN	Artikelbeschreibung	ME	VPE	€ / 100*	Katalog / Seite
	9 078 920	0000285558	18019	ST	1	537,84	T&A 693
	9 078 922	0000285559	18020	ST	1	537,84	T&A 693
	9 078 925	0000285560	18021	ST	1	537,84	T&A 693
	9 078 926	0000285561	18022	ST	1	537,84	T&A 693
	9 078 928	0000285562	18023	ST	1	537,84	T&A 693
	9 078 929	0000285563	18024	ST	1	537,84	T&A 693
	9 078 930	0000285564	18025	ST	1	537,84	T&A 693

## Demontageschlüssel



0 072 509	0000133011	für Z23 / Z32 und Z25-Innenzylinder	ST	1	622,00	T&A 698
-----------	------------	-------------------------------------	----	---	--------	---------

## Generalhauptschlüssel



9 078 980	0000287396	Generalhauptschlüssel	ST	1	1.978,01	T&A 699
-----------	------------	-----------------------	----	---	----------	---------

## Z23 / Z25 Hauptschlüssel



9 078 982	0000287355	Schließkreis 18001 - 18500	ST	1	1.920,12	T&A 699
-----------	------------	----------------------------	----	---	----------	---------

## Z23 / Z25 Ersatzschlüssel Schließplan



9 112 981	0000364276	Schließkreis 18001 - 18500	ST	1	108,56	T&A 699
-----------	------------	----------------------------	----	---	--------	---------









## Drehstangenschloss, zum Anschrauben



0 072 214	0000132935	Dornmaß 15 mm, links	ST	10	439,54	T&A 702
0 072 213	0000132934	Dornmaß 15 mm, rechts	ST	10	439,54	T&A 702
0 072 217	0000132938	Dornmaß 25 mm, rechts	ST	10	439,54	T&A 702

# Möbelschließsysteme







- ▶ Drehstangenschlösser
- ▶ Schlösser mit einfacher Schließung, Zubehör

	Kat-Nr	Händler/EAN	Artikelbeschreibung	ME	VPE	€ / 100*	Katalog / Seite
<b>Set Drehstangenschloss zum Anschrauben</b>							
	0 077 884	0000135996	Dornmaß 25 mm, links	ST	1	973,44	T&A 702
	0 077 883	0000135995	Dornmaß 25 mm, rechts	ST	1	973,44	T&A 702
<b>Schlüssel Typ 08</b>							
	0 044 565	0000224892	vernickelt, matt	ST	10	211,11	T&A 705
<b>Schlüssel Typ 09</b>							
	0 048 596	0000132593	vernickelt, hochglanz	ST	10	122,96	T&A 705
<b>Schlüsselbuchse Typ 2175</b>							
	0 044 560	0000224885	vernickelt, matt	ST	10	196,13	T&A 706
<b>Drehstange 6 / 5</b>							
	0 072 251	0009053420	Länge 1000 mm	ST	10	190,74	T&A 709
	0 072 253	0000132961	Länge 1500 mm	ST	10	288,95	T&A 709
<b>Schließhaken</b>							
	0 072 266	0000132974	rechts, zum Anschrauben	ST	10	134,85	T&A 709
	0 072 267	0000132975	links, zum Anschrauben	ST	10	134,85	T&A 709
<b>Stangenführung</b>							
	0 072 274	0000132982	zum Anschrauben	ST	20	66,53	T&A 709
<b>Anschlagstift</b>							
	0 058 797	0000132711	vernickelt	ST	100	55,69	T&A 711
<b>Anschlagwinkel Typ 3011</b>							
	0 030 125	0000131408	Stahl vernickelt	ST	100	34,72	T&A 712

Unverbindliche Preisempfehlung. Preise gültig bei Abnahme von ganzen Verpackungseinheiten zzgl. MwSt. – Stand 08/2021



# Möbelschließsysteme

- ▶ SafeFix
- ▶ Magnetschnäpper

	Kat-Nr	Händler/EAN	Artikelbeschreibung	ME	VPE	€ / 100*	Katalog / Seite
<b>SafeFix 1</b>							
	9 277 856	0009081756	Komplettsset	ST	10	1.676,49	T&A 718
	9 277 857	0009081757	Anschlagwinkel + Schloss	ST	10	776,78	T&A 718
	9 277 858	0009081758	Magnetknopf	ST	1	888,54	T&A 718
	9 277 859	0009081759	Schablone	ST	1	217,94	T&A 718
<b>Haftmagnetschnäpper</b>							
	0 046 294	0000222007	LM 5402 40 N, vernickelt	ST	10	947,77	T&A 721
	0 046 287	0000222010	LM 5103 40 N, vernickelt	ST	10	1.457,02	T&A 721
	0 046 291	0000222013	LM 5103 80 N, vernickelt	ST	10	2.798,03	T&A 721
<b>Fangmagnetschnäpper</b>							
	0 013 149	0000131444	M 64/GP 5 50 N, weiß passiviert	ST	50	402,96	T&A 722
<b>Fangmagnetschnäpper</b>							
	0 013 153	0000131448	M 92/GP 7 40 N, weiß passiviert	ST	50	315,14	T&A 722
	0 013 155	0000131450	M 93/GP 8 50 N, weiß passiviert	ST	50	423,71	T&A 722
<b>Haftmagnetschnäpper</b>							
	0 013 157	0000131453	M 73/GP 9 40 N, weiß passiviert	ST	50	48,72	T&A 723
	0 013 158	0000131454	M 73/GP 9 40 N, braun passiviert	ST	50	48,72	T&A 723
<b>Haftmagnetschnäpper</b>							
	0 013 139	0000131428	M 71/GP 1 40 N, weiß passiviert	ST	50	40,53	T&A 723
	0 013 140	0000131429	M 71/GP 1 40 N, braun passiviert	ST	50	40,53	T&A 723

# Möbelschließsysteme

## ► Magnetschnäpper

	Kat-Nr	Händler/EAN	Artikelbeschreibung	ME	VPE	€ / 100*	Katalog / Seite
<b>Haftmagnetschnäpper</b>							
	<b>0 013 141</b>	0000131430	M 71/GP 2 50 N, weiß passiviert	ST	50	51,31	T&A 723
	<b>0 013 142</b>	0000131431	M 71/GP 2 50 N, braun passiviert	ST	50	51,31	T&A 723





Schreibtisch Unterschrank  
Containersets Systema Top 2000

128



Schreibtisch Unterschrank  
Schreibtischcontainer Systema Top 2000  
Einzelteile

128



Schreibtisch Unterschrank  
Schließsystem für Schreibtischcontainer  
Systema Top 2000

129



Schreibtisch Unterschrank  
Zubehör und Organisationselemente  
Systema Top 2000

131



Schreibtisch Unterschrank  
Minicontainer Systema Top 2000

133



Tischgestelle Change Top Eco  
Tischbeine Efua und Ayo

134



Schreibtisch und Bürozubehör  
PC Halterung, Tastaturauszüge, Fernsehauszug  
Kabelorganisation

134



Schrankwand  
Hängeregistraturrahmen Schranktiefe 400 mm  
Systema Top 2000

136



Schrankwand  
Breitwandschub Schranktiefe 400 mm  
Systema Top 2000

137

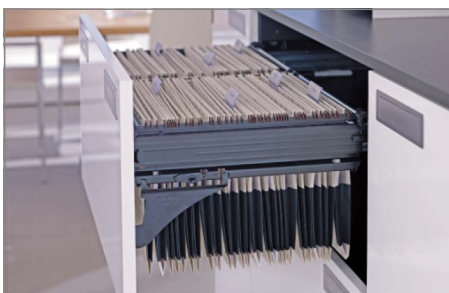

Schrankwand  
Hängeregistraturrahmen Schranktiefe 600 mm  
Systema Top 2000

137



Schrankwand  
Breitwandschub Schranktiefe 600 mm  
Systema Top 2000

138



Schrankwand  
Schließsystem Stop Control  
für Systema Top 2000

138

# Büromöbelsysteme

- ▶ Containersets
- ▶ Schreibtisch Unterschrank, Schreibmaterialschale

	Kat-Nr	Händler/EAN	Artikelbeschreibung	ME	VPE	€ / 100*	Katalog / Seite
--	--------	-------------	---------------------	----	-----	----------	-----------------

## Container-Set mit Teilauszügen



<b>0 020 711</b>	0000210780	392 x 530 mm, Aluminium Optik	GN	1	20.706,72	T&A 1080
<b>0 077 602</b>	0000016887	392 x 530 mm, schwarz	GN	1	24.022,51	T&A 1080

## Container-Set mit Vollauszügen



<b>0 041 064</b>	0000210777	392 x 530 mm, Aluminium Optik	GN	1	24.611,13	T&A 1082
<b>0 041 065</b>	0000210779	392 x 730 mm, Aluminium Optik	GN	1	26.623,74	T&A 1082
<b>0 041 062</b>	0000210776	392 x 530 mm, schwarz	GN	1	24.022,51	T&A 1082
<b>0 041 063</b>	0000210778	392 x 730 mm, schwarz	GN	1	25.992,84	T&A 1082

## Container-Set mit Voll- und Überauszügen



<b>0 046 748</b>	0000222092	392 x 530 mm, Aluminium Optik	GN	1	23.004,50	T&A 1083
<b>0 046 751</b>	0000222094	392 x 730 mm, Aluminium Optik	GN	1	25.134,97	T&A 1083
<b>0 046 744</b>	0000222088	392 x 530 mm, schwarz	GN	1	22.348,58	T&A 1083
<b>0 046 746</b>	0000222090	392 x 730 mm, schwarz	GN	1	24.413,32	T&A 1083

## Schreibmaterialschale, Höhe 25 mm



<b>9 007 183</b>	0000210783	392 mm, Aluminium Optik	ST	25	702,11	T&A 1088
<b>1 079 061</b>	0000016709	392 mm, schwarz	ST	25	681,74	T&A 1088

## Schreibmaterialschale, Höhe 40 mm









<b>9 086 348</b>	0000342188	392 mm, schwarz	ST	15	1.024,71	T&A 1088
<b>9 111 484</b>	0000341987	392 mm, Aluminium Optik	ST	15	1.055,49	T&A 1088



# Büromöbelsysteme







- ▶ Schreibtisch Unterschrank
- ▶ Schließsystem, Schubkasten, Auszugsführungen, Zubehör

	Kat-Nr	Händler/EAN	Artikelbeschreibung	ME	VPE	€/ 100*	Katalog / Seite
<b>Blendenanbindung</b>							
	1 041 577	0000016711	mit Zapfen, schwarz	ST	100	207,08	T&A 1089
	9 004 472	0000392703	ohne Zapfen, schwarz	ST	100	207,08	T&A 1089
<b>Auszugsführung Quadro 12</b>							
	0 074 862	0000016712	links und rechts, für Schreibmaterialzug	GN	1	1.402,37	T&A 1090
<b>Auszugsführungen Quadro 12 Silent System</b>							
	9 078 565	0000287918	links und rechts, für Schreibmaterialzug	GN	1	2.252,75	T&A 1090
<b>Zylinderhebelschloss Prestige 2000</b>							
	0 074 879	0000016720	ø 18 mm, Z23	ST	1	1.009,34	T&A 1125
<b>Verriegelungsstangen Stop Control</b>							
	9 080 099	0000285871	7 HE +1	ST	1	653,61	T&A 1122
	9 080 107	0000286586	9 HE +1	ST	1	988,02	T&A 1122
	9 080 109	0000286550	10 HE +1	ST	1	1.045,80	T&A 1122
<b>Stahlschubkasten mit vormontiertem Zugstück</b>							
	0 020 722	0009053131	392 x 530 mm, Aluminium Optik	ST	92	2.138,36	T&A 1092
	0 020 532	0000210792	392 x 730 mm, Aluminium Optik	ST	69	2.456,58	T&A 1092
	9 061 152	0000016713	392 x 530 mm, schwarz	ST	92	2.036,54	T&A 1092
	9 061 151	0000016714	392 x 730 mm, schwarz	ST	69	2.339,58	T&A 1092

Unverbindliche Preisempfehlung. Preise gültig bei Abnahme von ganzen Verpackungseinheiten zzgl. MwSt. – Stand 08/2021

# Büromöbelsysteme

- ▶ Schreibtisch Unterschrank
- ▶ Schließsystem, Schubkasten, Auszugsführungen, Zubehör

	Kat-Nr	Händler/EAN	Artikelbeschreibung	ME	VPE	€ / 100*	Katalog / Seite
<b>Exzenterscheiben</b>							
	9 186 461	0009063776	Für vertikale und horizontale Ausrichtung der Schubkastenblende	ST	30	63,53	T&A 1094
<b>Kugelauszugsführung KA 270, 25 kg</b>							
	0 074 863	0000016716	Min. Einbautiefe 530 mm	GN	1	1.189,00	T&A 1095
	0 074 864	0000016717	Min. Einbautiefe 730 mm	GN	1	1.312,53	T&A 1095
<b>Auszugsführung Quadro Duplex 25, 25 kg</b>							
	0 041 083	0000222242	Min. Einbautiefe 530 mm	GN	1	3.744,60	T&A 1096
	0 041 085	0000222243	Min. Einbautiefe 730 mm	GN	1	3.968,49	T&A 1096
<b>Auszugsführung Quadro Duplex 45, 45 kg</b>							
	0 074 865	0000016718	400 mm, links und rechts, Lochreihe 32 mm (Garnitur)	GN	1	3.856,93	T&A 1097
	0 074 866	0000016719	400 mm, links und rechts, Lochreihe 32 mm (Garnitur)	GN	1	4.087,54	T&A 1097
<b>Selbsteinzugsgehäuse Stop Control</b>							
	1 055 525	0000016705	rechts, schwarz	ST	90	186,92	T&A 1099
<b>Selbsteinzugsgehäuse Stop Control mit Silent System</b>							
	0 044 389	0000266875	rechts, schwarz	ST	1	632,65	T&A 1099
<b>Selbsteinzugsgehäuse Stop Control mit Silent System 40</b>							
	9 186 465	0009063780	rechts, alu	ST	1	969,94	T&A 1100
	9 186 464	0009063779	rechts, schwarz	ST	1	967,62	T&A 1100

	Kat-Nr	Händler/EAN	Artikelbeschreibung	ME	VPE	€/ 100*	Katalog / Seite
<b>Steckbarer Hängerahmen</b>							
	9 039 927	0000222060	Aluminium Optik, 510 x 244 x 350 mm	ST	1	1.780,00	T&A 1111
	9 039 924	0000222059	schwarz, 510 x 244 x 350 mm	ST	1	1.695,24	T&A 1111
	9 039 923	0000222064	Aluminium Optik, 710 x 244 x 350 mm	ST	1	2.076,64	T&A 1111
	9 039 921	0000287955	schwarz, 710 x 244 x 350 mm	ST	1	1.977,77	T&A 1111

	<b>Blendenstütze, Schreibtischcontainer, EB 392 mm</b>						
	0 020 571	0000210836	Aluminium Optik	GN	1	472,68	T&A 1101
	0 075 554	0000016738	Blendenstütze, schwarz	GN	1	450,15	T&A 1101
	9 186 462	0009063777	Einstellbare Blendenstütze, Stahl, Aluminium Optik, links und rechts	GN	1	650,62	T&A 1101
	9 186 463	0009063778	Einstellbare Blendenstütze, Stahl, schwarz, links und rechts	GN	1	619,58	T&A 1101









	<b>Trennwand 392mm</b>						
	9 007 204	0000210795	Aluminium Optik, Kunststoff	ST	100	262,90	T&A 1106
	9 007 199	0000210796	Aluminium Optik, Stahl	ST	25	584,04	T&A 1106
	1 041 576	0000016721	schwarz, Kunststoff	ST	100	255,26	T&A 1106
	1 040 519	0000016722	schwarz, Stahl	ST	25	556,22	T&A 1106









	<b>Formularablage Set 6</b>						
	0 020 576	0000222105	392 mm, Aluminium Optik	ST	1	4.361,09	T&A 1112
	0 075 498	0000016749	392 mm, schwarz	ST	1	4.234,07	T&A 1112

# Büromöbelsysteme

## ► Rollen

## ► Zubehör Systema Top 2000

	Kat-Nr	Händler/EAN	Artikelbeschreibung	ME	VPE	€ / 100*	Katalog / Seite
<b>Rolltraverse</b>							
	9 133 143	0000393827	350 kg, Kunststoff schwarz	ST	1	4.880,50	T&A 1114
<b>Lenkrolle zum Einstecken in Rolltraverse</b>							
	0 046 414	0000285376	harte Böden	ST	4	738,50	T&A 1115
	0 075 572	0000016741	weiche Böden	ST	4	302,72	T&A 1115
<b>Dilip drive Container-Lenkrolle</b>							
	9 078 539	0000284864	25 mm	ST	1	265,29	T&A 1116
<b>Bala drive Design-Zwillingsrolle</b>							
	9 078 512	0000286457	mit Gleitlager	ST	1	1.043,02	T&A 1117
<b>Bala d-lock Zwillingsrolle</b>							
	9 078 515	0000286555	mit Radfeststeller und Gleitlager	ST	1	1.122,87	T&A 1117
<b>Asim fix Seitenrolle</b>							
	0 002 809	0000221828	für Hartböden mit Gleitlager	ST	1	219,84	T&A 1117
<b>Avin fix Kastenrolle</b>							
	0 002 813	0000221829	für Hartböden mit Gleitlager 30 mm	ST	10	162,67	T&A 1117
<b>Schreibmaterialschale 392 mm</b>							
	9 082 379	0000287572	Aluminium Optik	ST	25	893,55	T&A 1088
	9 065 669	0000287369	schwarz	ST	25	867,52	T&A 1088

	Kat-Nr	Händler/EAN	Artikelbeschreibung	ME	VPE	€/ 100*	Katalog / Seite
<b>Blendenanbindung</b>							
	1 041 577	0000016711	mit Zapfen, schwarz	ST	100	207,08	T&A 1089
	9 004 472	0000392703	ohne Zapfen	ST	100	207,08	T&A 1089
<b>Quadro 12, 12 kg</b>							
	9 082 378	0000287184	Lochreihe 32 mm, EB 392 mm, für Schreibmaterialauszug	GN	1	1.402,37	T&A 1090
<b>Auszugsführungen Quadro 12 Silent System, 12 kg</b>							
	9 134 766	0000393260	Nur für Schreibmaterialauszug	GN	1	2.252,75	T&A 1090
<b>Stahlschubkasten für Minicontainer 392 mit vormontiertem Zugstück</b>							
	9 134 405	0000221977	Aluminium Optik, 392 x 400 mm	ST	138	2.189,79	T&A 1092
	9 134 400	0000393065	schwarz, 392 x 400 mm	ST	138	2.085,51	T&A 1092
<b>Exzentrerscheiben</b>							
	9 186 461	0009063776	Für vertikale und horizontale Ausrichtung der Schubkastenblende	ST	30	63,53	T&A 1094
<b>Auszugsführung Quadro Duplex 30, 30 kg</b>							
	9 136 065	0000393352	Überszug mit Differentialrolle	ST	1	3.419,53	T&A 1098
<b>Selbsteinzugsgehäuse Stop Control</b>							
	1 055 525	0000016705	rechts, schwarz	ST	90	186,92	T&A 1099
<b>Selbsteinzugsgehäuse Stop Control mit Silent System</b>							
	0 044 389	0000266875	rechts, schwarz	ST	1	632,65	T&A 1099

# Büromöbelsysteme

- ▶ Tisch- und Büroorganisation
- ▶ Tischgestell, Tischbeine, PC-Halterung

	Kat-Nr	Händler/EAN	Artikelbeschreibung	ME	VPE	€ / 100*	Katalog / Seite
--	--------	-------------	---------------------	----	-----	----------	-----------------

## Tischgestell Change Top / Eco



<b>9 277 885</b>	0009074704	Change Top Eco silber	ST	1	46.739,67	T&A 1268
<b>9 277 886</b>	0009074705	Change Top Eco schwarz	ST	1	46.739,67	T&A 1268
<b>9 277 887</b>	0009074706	Change Top Eco weiss	ST	1	46.739,67	T&A 1268

## Efua 710 mm



<b>0 070 135</b>	0000151315	ø 60 mm, Edelstahl Optik	GN	1	7.575,39	T&A 1296
<b>0 070 144</b>	0000151325	ø 80 mm, Edelstahl Optik	GN	1	12.094,73	T&A 1296

## Ayo 1200 mm



<b>0 046 049</b>	0000223439	ø 60 mm, Edelstahl Optik	ST	1	5.401,86	T&A 1300
------------------	------------	--------------------------	----	---	----------	----------

## PC-Halterung PRO



<b>9 078 797</b>	0000289241	PC-Halterung PRO	ST	1	15.418,96	T&A 1312
------------------	------------	------------------	----	---	-----------	----------

## PC-Halterung Lock



<b>0 048 306</b>	0000221261	Aluminium Optik	ST	1	16.064,74	T&A 1313
------------------	------------	-----------------	----	---	-----------	----------

## PC-Halterung Basic



<b>9 078 795</b>	0000288242	PC-Halterung Basic	ST	1	5.560,58	T&A 1314
------------------	------------	--------------------	----	---	----------	----------

## Kugelauszug KA 3434 für Tastaturauszüge











<b>0 077 800</b>	0000016997	Belastbarkeit 20 kg, Nennlänge 300 mm	GN	1	2.576,20	T&A 1315
<b>0 077 801</b>	0000016998	Belastbarkeit 20 kg, Nennlänge 350 mm	GN	1	2.722,03	T&A 1315
<b>0 077 802</b>	0000016999	Belastbarkeit 20 kg, Nennlänge 400 mm	GN	1	3.159,48	T&A 1315

# Büromöbelsysteme

## ► Zubehör

### ► Kabeldurchlässe

	Kat-Nr	Händler/EAN	Artikelbeschreibung	ME	VPE	€ / 100*	Katalog / Seite
<b>Kabeldurchlass Kunststoff / Bürste rund</b>							
	<b>0 045 861</b>	0000221059	ø 60 mm, Edelstahl Optik	ST	1	1.919,92	T&A 1337
	<b>0 045 871</b>	0000221076	ø 80 mm, Edelstahl Optik	ST	32	2.466,44	T&A 1337
	<b>9 081 331</b>	0000285088	ø 60 mm, Aluminium Optik	ST	1	455,41	T&A 1340
<b>Kabeldurchlass Kunststoff rund</b>							
	<b>9 131 024</b>	0000342100	ø 60 mm, Chrom Optik matt	ST	1	233,11	T&A 1339
	<b>9 131 025</b>	0000151515	ø 80 mm, Chrom Optik matt	ST	1	306,81	T&A 1339
	<b>0 030 847</b>	0000015358	ø 60 mm, weiß	ST	1	169,09	T&A 1339
	<b>0 047 914</b>	0000015360	ø 80 mm, weiß	ST	1	253,13	T&A 1339
	<b>0 058 588</b>	0000016105	ø 60 mm, grau	ST	1	172,39	T&A 1339
	<b>0 058 590</b>	0000016106	ø 80 mm, grau	ST	1	251,24	T&A 1339
	<b>0 073 747</b>	0000132263	ø 60 mm, schwarz	ST	1	169,09	T&A 1339
	<b>0 073 748</b>	0000133946	ø 80 mm, schwarz	ST	1	229,92	T&A 1339
	<b>0 030 848</b>	0000015359	ø 60 mm, braun	ST	1	159,61	T&A 1340
	<b>0 047 915</b>	0000015361	ø 80 mm, braun	ST	1	234,38	T&A 1340
	<b>9 131 028</b>	0000133945	ø 60 mm, Buche Optik	ST	1	156,57	T&A 1340
	<b>9 131 029</b>	0000133947	ø 80 mm, Buche Optik	ST	1	229,92	T&A 1340

Unverbindliche Preisempfehlung. Preise gültig bei Abnahme von ganzen Verpackungseinheiten zzgl. MwSt. – Stand 08/2021

# Büromöbelsysteme

## ► Kabelhalter

## ► Schrankwand, Hängeregisterrahmen und Breitwandschub Schranktiefe 400 mm

	Kat-Nr	Händler/EAN	Artikelbeschreibung	ME	VPE	€ / 100*	Katalog / Seite
--	--------	-------------	---------------------	----	-----	----------	-----------------

### Kabelhalter



<b>0 045 968</b>	0000412182	einfach	ST	5	106,08	T&A 1242
------------------	------------	---------	----	---	--------	----------



<b>0 045 969</b>	0000412183	doppelt	ST	5	142,34	T&A 1242
------------------	------------	---------	----	---	--------	----------

### Hängeregistraturrahmen Schranktiefe 400 mm



<b>1 051 428</b>	0000016611	736 x 352 mm, schwarz	ST	60	4.320,30	T&A 1160
------------------	------------	-----------------------	----	----	----------	----------

<b>1 054 417</b>	0000016625	936 x 352 mm, schwarz	ST	40	4.908,40	T&A 1160
------------------	------------	-----------------------	----	----	----------	----------

<b>9 007 214</b>	0000222112	736 x 352 mm, Aluminium Optik	ST	60	4.536,31	T&A 1160
------------------	------------	-------------------------------	----	----	----------	----------

<b>9 011 908</b>	0000222114	936 x 352 mm, Aluminium Optik	ST	40	5.153,82	T&A 1160
------------------	------------	-------------------------------	----	----	----------	----------

### Zwischensteg, Schränke mit Blenden, Schranktiefe 400 mm



<b>9 039 362</b>	0000222074	schwarz	ST	100	340,53	T&A 1111
------------------	------------	---------	----	-----	--------	----------

<b>9 039 372</b>	0000222072	Aluminium Optik	ST	100	350,73	T&A 1111
------------------	------------	-----------------	----	-----	--------	----------

### Quadro Duplex 60, 60 kg



<b>9 078 681</b>	0000288620	für Korpusbauweise, X = 13 mm	GN	1	4.791,92	T&A 1163
------------------	------------	-------------------------------	----	---	----------	----------

<b>9 078 694</b>	0000288621	für Endlosbauweise, X = 22 mm	GN	1	4.856,81	T&A 1163
------------------	------------	-------------------------------	----	---	----------	----------

### Direktbefestigungsschraube



<b>9 137 686</b>	0000393445	ø 6,0 x 13,7 mm	ST	200	14,56	T&A 1134
------------------	------------	-----------------	----	-----	-------	----------

### Selbststeinzugsgehäuse



<b>9 078 709</b>	0000285875	für Korpusbauweise X = 13 mm	GN	1	664,28	T&A 1165
------------------	------------	------------------------------	----	---	--------	----------







<b>9 078 710</b>	0000285876	für Endlosbauweise X = 22 mm	GN	1	730,68	T&A 1165
------------------	------------	------------------------------	----	---	--------	----------



# Büromöbelsysteme

## ► Zubehör

## ► Schrankwand, Hängeregisterrahmen und Breitwandschub Schranktiefe 600 mm

	Kat-Nr	Händler/EAN	Artikelbeschreibung	ME	VPE	€ / 100*	Katalog / Seite
<b>Selbsteinzugsgehäuse mit Silent System</b>							
	9 078 711	0000287132	für Korpusbauweise X = 13 mm	GN	1	2.040,24	T&A 1165
	9 078 712	0000287133	für Endlosbauweise X = 22 mm	GN	1	2.106,69	T&A 1165
<b>Blendenstütze</b>							
	0 020 592	0000222109	Aluminium Optik	GN	1	523,14	T&A 1167
	0 075 555	0000016631	schwarz	GN	1	507,92	T&A 1167
<b>Breitwandschub für Schrankwände, Schranktiefe 400 mm</b>							
	1 054 134	0000016637	schwarz, 736 x 352 mm	ST	60	6.295,96	T&A 1162
	9 007 215	0000222126	Aluminium Optik, 736 x 352 mm	ST	60	6.610,75	T&A 1162
<b>Hängeregisterrahmen, Schranktiefe 600 mm</b>							
	9 011 942	0000222144	736 x 517 mm, Aluminium Optik	ST	40	5.743,02	T&A 1170
	1 051 431	0000016663	736 x 517 mm, schwarz	ST	40	5.469,54	T&A 1170
<b>Zwischensteg, Schränke mit Blenden, Schranktiefe 600 mm</b>							
	0 048 428	0000222075	Aluminium Optik	ST	100	399,64	T&A 1198
	9 039 373	0000222076	schwarz	ST	100	388,01	T&A 1198
<b>Quadro Duplex 70, 65 kg</b>							
	9 078 717	0000288789	für Korpusbauweise, X = 13 mm	GN	1	6.003,85	T&A 1173
	9 078 719	0000288790	für Endlosbauweise, X = 22 mm	GN	1	6.070,27	T&A 1173

Unverbindliche Preisempfehlung. Preise gültig bei Abnahme von ganzen Verpackungseinheiten zzgl. MwSt. – Stand 08/2021

# Büromöbelsysteme

- ▶ Schrankwand, Hängeregisterrahmen und Breitwandschub Schranktiefe 600 mm
- ▶ Zubehör, Schreibplattenauszug Quadro 25, Schließsystem

	Kat-Nr	Händler/EAN	Artikelbeschreibung	ME	VPE	€ / 100*	Katalog / Seite
--	--------	-------------	---------------------	----	-----	----------	-----------------

## Breitwandschub für Schrankwände, Schranktiefe 600 mm



1 065 664	0000016676	536 x 517 mm, schwarz	ST	40	6.688,01	T&A 1172
1 065 665	0000016677	736 x 517 mm, schwarz	ST	40	7.641,23	T&A 1172
9 011 947	0000222155	536 x 517 mm, Aluminium Optik	ST	40	7.022,40	T&A 1172
9 011 948	0000288979	736 x 517 mm, Aluminium Optik	ST	40	8.023,31	T&A 1172

## OrgaLine



9 078 219	0000287546	schwarz, AB 736 mm	GN	1	2.538,79	T&A 1194
9 078 227	0000287662	Aluminium Optik, AB 736 mm	GN	1	2.665,71	T&A 1194

## Schreibplattenauszug Quadro 25, 25 kg



0 056 014	0000015128	mit Rücklaufarretierung	GN	1	2.278,79	T&A 1211
-----------	------------	-------------------------	----	---	----------	----------

## Zylinderdrehstangenschloss LAD Prestige 2000



9 138 588	0000389323	für Schrankwand	ST	10	966,25	T&A 1148
-----------	------------	-----------------	----	----	--------	----------

## Schlossanbindung Stop Control



9 078 663	0000287033	für beidseitige Verriegelung	ST	1	1.669,00	T&A 1207
-----------	------------	------------------------------	----	---	----------	----------

## Verriegelungsstangen Stop Control



0 075 547	0000016621	7,5 HE	GN	1	737,36	T&A 1147
0 077 524	0000285290	5,5 HE	ST	1	596,37	T&A 1147

# Pro Decor Griffe

## ► Übersicht



ProDecor Griffe  
Anzio

140



ProDecor Griffe  
Narona

140



ProDecor Griffe  
Hale

140 - 142



ProDecor Griffe  
Salvia

142 - 144



ProDecor Griffe  
Nicia

145 - 146



ProDecor Griffe  
Vada

146



ProDecor Griffe  
Avenio

147 - 149



ProDecor Griffe  
Asopus

149 - 150



ProDecor Griffe  
Befestigungsschrauben

150

# Pro Decor Griffe

- ▶ Anzio
- ▶ Narona, Hale

	Kat-Nr	Händler/EAN	Artikelbeschreibung	ME	VPE	€ / 100*	Katalog / Seite
<b>Griff Anzio, Edelstahl gebürstet</b>							
	1 160 018	0000343140	•-• 128 mm, L 138 mm	ST	30	672,01	PD 13
	1 160 019	0000343141	•-• 160 mm, L 170 mm	ST	30	737,13	PD 13
	9 204 175	0009060170	•-• 192 mm, L 202 mm	ST	40	774,20	PD 13
	1 160 023	0000343145	•-• 480 mm, L 490 mm	ST	50	1.019,10	PD 13

	Kat-Nr	Händler/EAN	Artikelbeschreibung	ME	VPE	€ / 100*	Katalog / Seite
<b>Griff Narona, Edelstahl gebürstet</b>							
	9 070 970	0000182796	•-• 96 mm, L 108 mm, ø 12 mm	ST	50	339,30	PD 16
	9 070 973	0000182797	•-• 128 mm, L 140 mm, ø 12 mm	ST	25	367,21	PD 16
	9 070 975	0000182798	•-• 160 mm, L 172 mm, ø 12 mm	ST	40	395,75	PD 16
	9 070 992	0000182799	•-• 192 mm, L 204 mm, ø 12 mm	ST	40	429,40	PD 16
	9 203 963	0009059744	•-• 224 mm, L 236 mm, ø 12 mm	ST	40	460,41	PD 16
	9 070 995	0000182800	•-• 288 mm, L 300 mm, ø 12 mm	ST	50	517,21	PD 16
	9 070 998	0000182801	•-• 320 mm, L 332 mm, ø 12 mm	ST	50	554,77	PD 16
	9 070 977	0000182802	•-• 352 mm, L 364 mm, ø 12 mm	ST	25	598,30	PD 16
	9 070 979	0000182803	•-• 384 mm, L 396 mm, ø 12 mm	ST	25	630,76	PD 16
	9 071 000	0000182804	•-• 480 mm, L 492 mm, ø 12 mm	ST	25	734,23	PD 16
	9 071 010	0000182805	•-• 640 mm, L 652 mm, ø 12 mm	ST	15	893,51	PD 16
	9 071 013	0000182806	•-• 736 mm, L 748 mm, ø 12 mm	ST	15	968,16	PD 16

	Kat-Nr	Händler/EAN	Artikelbeschreibung	ME	VPE	€ / 100*	Katalog / Seite
<b>Stangengriff Hale, Verchromt glanz</b>							
	9 070 807	0000182872	•-• 96 mm, L 156 mm, ø 12 mm	ST	20	193,24	PD 17
	9 070 809	0000182874	•-• 128 mm, L 188 mm, ø 12 mm	ST	40	215,04	PD 17
	9 070 811	0000285356	•-• 160 mm, L 220 mm, ø 12 mm	ST	40	240,66	PD 17
	9 070 817	0000182881	•-• 192 mm, L 252 mm, ø 12 mm	ST	40	267,20	PD 17

Kat-Nr	Händler/EAN	Artikelbeschreibung	ME	VPE	€/ 100*	Katalog / Seite
9 070 821	0000182884	•-• 224 mm, L 284 mm, ø 12 mm	ST	50	308,54	PD 17
9 070 813	0000285852	•-• 288 mm, L 348 mm, ø 12 mm	ST	25	361,96	PD 17
9 070 825	0000182890	•-• 352 mm, L 412 mm, ø 12 mm	ST	25	411,86	PD 17
9 070 803	0000222700	•-• 448 mm, L 508 mm, ø 12 mm	ST	25	471,48	PD 17
9 070 816	0000222703	•-• 480 mm, L 540 mm, ø 12 mm	ST	25	511,91	PD 17



### Stangengriff Hale, Edelstahl Optik gebürstet





9 070 674	0000182871	•-• 96 mm, L 156 mm, ø 12 mm	ST	20	141,29	PD 17
9 070 750	0000135195	•-• 128 mm, L 188 mm, ø 12 mm	ST	40	152,88	PD 17
9 070 796	0000182876	•-• 160 mm, L 220 mm, ø 12 mm	ST	40	172,23	PD 17
9 070 746	0000222050	•-• 184 mm, L 244 mm, ø 12 mm	ST	40	188,97	PD 17
9 070 765	0000182879	•-• 192 mm, L 252 mm, ø 12 mm	ST	40	194,69	PD 17
9 070 763	0000182883	•-• 224 mm, L 284 mm, ø 12 mm	ST	50	217,21	PD 17
9 070 742	0000222051	•-• 234 mm, L 294 mm, ø 12 mm	ST	50	225,60	PD 17
9 070 734	0000222052	•-• 284 mm, L 344 mm, ø 12 mm	ST	50	246,59	PD 17
9 070 759	0000182886	•-• 288 mm, L 348 mm, ø 12 mm	ST	25	265,08	PD 17
9 070 733	0000222053	•-• 334 mm, L 394 mm, ø 12 mm	ST	25	278,14	PD 17
9 070 758	0000182889	•-• 352 mm, L 412 mm, ø 12 mm	ST	25	305,46	PD 17
9 070 732	0000222054	•-• 384 mm, L 444 mm, ø 12 mm	ST	25	312,08	PD 17
9 070 736	0000222055	•-• 434 mm, L 494 mm, ø 12 mm	ST	25	348,68	PD 17
9 070 756	0000222701	•-• 448 mm, L 508 mm, ø 12 mm	ST	25	372,94	PD 17

# Pro Decor Griffe

- ▶ Hale
- ▶ Salvia

	Kat-Nr	Händler/EAN	Artikelbeschreibung	ME	VPE	€ / 100*	Katalog / Seite
	9 070 753	0000222704	•-- 480 mm, L 540 mm, ø 12 mm	ST	25	376,48	PD 17
	9 070 738	0000222056	•-- 484 mm, L 544 mm, ø 12 mm	ST	25	382,16	PD 17
	9 070 743	0000135201	•-- 784 mm, L 844 mm, ø 12 mm	ST	20	551,80	PD 17
	9 070 747	0000135202	•-- 2 x 453,5 mm, L 987 mm, ø 12 mm	ST	15	719,13	PD 17
	9 070 751	0000135203	•-- 2 x 540 mm, L 1140 mm, ø 12 mm	ST	15	838,39	PD 17
	9 070 755	0000135204	•-- 2 x 620 mm, L 1300 mm, ø 12 mm	ST	15	958,43	PD 17
<b>Stangenriff Salvia, ø 10 mm, Edelstahl gebürstet</b>							
	9 070 967	0000180902	•-- 96 mm, L 156 mm	ST	50	264,39	PD 18
	9 070 972	0000180903	•-- 128 mm, L 188 mm	ST	50	288,62	PD 18
	9 070 978	0000180904	•-- 160 mm, L 220 mm	ST	50	312,59	PD 18
	9 070 982	0000180905	•-- 192 mm, L 252 mm	ST	50	337,06	PD 18
	9 070 984	0000180906	•-- 224 mm, L 284 mm	ST	75	363,63	PD 18
	9 070 988	0000180907	•-- 256 mm, L 316 mm	ST	75	387,86	PD 18
	9 070 991	0000180908	•-- 288 mm, L 348 mm	ST	25	420,85	PD 18
	9 070 993	0000180909	•-- 320 mm, L 380 mm	ST	20	448,22	PD 18
	9 070 996	0000180910	•-- 352 mm, L 412 mm	ST	20	472,72	PD 18
	9 070 999	0000180911	•-- 384 mm, L 444 mm	ST	20	496,95	PD 18

	Kat-Nr	Händler/EAN	Artikelbeschreibung	ME	VPE	€/ 100*	Katalog / Seite
<b>Stangengriff Salvia, ø 12 mm, Edelstahl gebürstet</b>							
	9 071 003	0000180912	•-• 96 mm, L 157 mm	ST	50	331,66	PD 18
	9 071 005	0000180913	•-• 128 mm, L 188 mm	ST	50	365,41	PD 18
	9 071 008	0000180914	•-• 160 mm, L 220 mm	ST	50	398,82	PD 18
	9 071 009	0000180915	•-• 192 mm, L 252 mm	ST	50	432,85	PD 18

<b>Stangengriff Salvia, ø 12 mm, Edelstahl gebürstet</b>							
	9 071 012	0000180916	•-• 224 mm, L 284 mm	ST	50	472,75	PD 18
	9 071 017	0000180917	•-• 256 mm, L 316 mm	ST	50	506,47	PD 18
	9 071 020	0000180918	•-• 288 mm, L 348 mm	ST	25	545,10	PD 18
	9 071 021	0000180919	•-• 320 mm, L 380 mm	ST	20	581,95	PD 18
	9 071 023	0000180920	•-• 352 mm, L 412 mm	ST	20	615,94	PD 18
	9 071 024	0000180921	•-• 384 mm, L 444 mm	ST	20	649,66	PD 18
	9 071 026	0000180922	•-• 448 mm, L 508 mm	ST	20	717,10	PD 18
	9 071 027	0000180923	•-• 480 mm, L 540 mm	ST	20	763,72	PD 18
	9 071 030	0000180924	•-• 640 mm, L 700 mm	ST	15	944,00	PD 18
	9 071 038	0000180925	•-• 736 mm, L 796 mm	ST	15	1.045,46	PD 18
	9 071 041	0000180926	•-• 2 x 480 mm, L 1020 mm	ST	15	1.313,10	PD 18
	9 071 042	0000180927	•-• 2 x 640 mm, L 1340 mm	ST	1	1.868,96	PD 18
	9 071 043	0000180928	•-• 2 x 720 mm, L 1500 mm	ST	1	2.061,64	PD 18

	Kat-Nr	Händler/EAN	Artikelbeschreibung	ME	VPE	€ / 100*	Katalog / Seite
<b>Stangengriff Salvia, ø 14 mm, Edelstahl gebürstet</b>							
	9 071 045	0000180929	•-• 96 mm, L 158 mm	ST	50	399,46	PD 18
	9 071 046	0000180930	•-• 128 mm, L 188 mm	ST	25	447,47	PD 18
	9 071 048	0000180931	•-• 160 mm, L 220 mm	ST	25	489,26	PD 18
	9 071 050	0000180932	•-• 192 mm, L 252 mm	ST	25	531,32	PD 18
	9 071 051	0000180933	•-• 224 mm, L 284 mm	ST	25	584,54	PD 18
	9 071 052	0000180934	•-• 256 mm, L 316 mm	ST	25	626,56	PD 18
	9 071 053	0000180935	•-• 288 mm, L 348 mm	ST	25	661,56	PD 18
	9 071 054	0000180936	•-• 320 mm, L 380 mm	ST	20	706,61	PD 18
	9 071 055	0000180937	•-• 352 mm, L 412 mm	ST	20	748,71	PD 18
	9 071 056	0000180938	•-• 384 mm, L 444 mm	ST	20	790,42	PD 18
	9 071 058	0000180939	•-• 448 mm, L 508 mm	ST	20	875,11	PD 18
	9 071 111	0000180940	•-• 480 mm, L 540 mm	ST	20	930,48	PD 18
	9 071 112	0000180941	•-• 640 mm, L 700 mm	ST	15	1.150,55	PD 18
	9 071 115	0000180942	•-• 736 mm, L 796 mm	ST	15	1.276,18	PD 18
	9 071 116	0000180943	•-• 2 x 480 mm, L 1020 mm	ST	15	1.608,64	PD 18
	9 071 118	0000180944	•-• 2 x 640 mm, L 1340 mm	ST	1	2.261,17	PD 18
	9 071 120	0000180945	•-• 2 x 720 mm, L 1500 mm	ST	1	2.496,40	PD 18



	Kat-Nr	Händler/EAN	Artikelbeschreibung	ME	VPE	€/ 100*	Katalog / Seite
<b>Griff Nicia, ø 10 mm, Verchromt glanz</b>							
	9 070 983	0000182815	•-• 96 mm, L 112 mm	ST	50	120,73	PD 63
	9 071 037	0000133214	•-• 128 mm, L 148 mm	ST	50	121,23	PD 63
	9 070 997	0000182822	•-• 160 mm, L 184 mm	ST	50	142,79	PD 63
	9 071 018	0000182829	•-• 192 mm, L 221 mm	ST	50	185,11	PD 63
	9 071 049	0009053245	•-• 224 mm, L 258 mm	ST	50	210,29	PD 63

	Kat-Nr	Händler/EAN	Artikelbeschreibung	ME	VPE	€/ 100*	Katalog / Seite
<b>Griff Nicia, ø 10 mm, Verchromt matt</b>							
	9 070 986	0000182818	•-• 96 mm, L 112 mm	ST	50	117,57	PD 63
	9 071 039	0000133215	•-• 128 mm, L 148 mm	ST	50	115,19	PD 63
	9 071 001	0000182825	•-• 160 mm, L 184 mm	ST	50	137,64	PD 63
	9 070 784	0000182832	•-• 192 mm, L 221 mm	ST	50	179,96	PD 63
	9 071 063	0000133226	•-• 224 mm, L 258 mm	ST	50	204,37	PD 63

	Kat-Nr	Händler/EAN	Artikelbeschreibung	ME	VPE	€/ 100*	Katalog / Seite
<b>Griff Nicia, ø 10 mm, Vernickelt matt</b>							
	9 071 014	0000182816	•-• 96 mm, L 112 mm	ST	50	117,57	PD 63
	9 070 976	0000133213	•-• 128 mm, L 148 mm	ST	50	115,19	PD 63
	9 071 016	0000182823	•-• 160 mm, L 184 mm	ST	50	137,64	PD 63
	9 071 019	0000182830	•-• 192 mm, L 221 mm	ST	50	179,96	PD 63
	9 070 980	0000133224	•-• 224 mm, L 258 mm	ST	50	204,37	PD 63

# Pro Decor Griffe

- ▶ Nicia
- ▶ Vada

	Kat-Nr	Händler/EAN	Artikelbeschreibung	ME	VPE	€ / 100*	Katalog / Seite
<b>Griff Nicia, ø 10 mm, Edelstahl Optik gebürstet</b>							
	9 070 985	0000182817	•-• 96 mm, L 112 mm	ST	50	117,57	PD 63
	9 071 067	0000134886	•-• 128 mm, L 148 mm	ST	50	115,20	PD 63
	9 070 722	0000182824	•-• 160 mm, L 184 mm	ST	50	137,64	PD 63
	9 070 723	0000182831	•-• 192 mm, L 221 mm	ST	50	179,96	PD 63
	9 071 068	0000135207	•-• 224 mm, L 258 mm	ST	50	204,37	PD 63

	Kat-Nr	Händler/EAN	Artikelbeschreibung	ME	VPE	€ / 100*	Katalog / Seite
<b>Griff Vada, ø 10 mm, Edelstahl gebürstet</b>							
	9 070 440	0000182864	•-• 64 mm, L 75 mm	ST	75	173,33	PD 69
	9 070 446	0000182865	•-• 96 mm, L 111 mm	ST	50	190,70	PD 69
	9 070 501	0000134298	•-• 128 mm, L 149 mm	ST	50	219,69	PD 69
	9 070 451	0000182866	•-• 160 mm, L 184 mm	ST	50	257,72	PD 69
	9 070 457	0000182867	•-• 192 mm, L 222 mm	ST	50	299,99	PD 69
	9 070 504	0000134299	•-• 224 mm, L 260 mm	ST	50	401,98	PD 69
	9 070 466	0000182868	•-• 256 mm, L 297 mm	ST	50	515,82	PD 69
	9 070 509	0000134300	•-• 288 mm, L 335 mm	ST	50	563,20	PD 69
	9 070 481	0000182869	•-• 320 mm, L 368 mm	ST	50	637,56	PD 69
	9 070 494	0000182870	•-• 352 mm, L 392 mm	ST	50	688,62	PD 69

	Kat-Nr	Händler/EAN	Artikelbeschreibung	ME	VPE	€/ 100*	Katalog / Seite
<b>Griff Avenio, Verchromt glanz</b>							
	9 070 605	0000130857	•-• 64 mm, L 72 mm, ø 8 mm	ST	50	83,47	PD 70
	9 070 602	0000130861	•-• 96 mm, L 104 mm, ø 8 mm	ST	50	96,01	PD 70
	9 070 075	0000180561	•-• 128 mm, L 136 mm, ø 8 mm	ST	50	111,88	PD 70
	9 070 443	0000180573	•-• 64 mm, L 74 mm, ø 10 mm	ST	50	101,90	PD 70
	9 070 519	0000182898	•-• 96 mm, L 106 mm, ø 10 mm	ST	50	118,18	PD 70
	9 070 625	0000130865	•-• 128 mm, L 138 mm, ø 10 mm	ST	50	137,74	PD 70
	9 070 548	0000182908	•-• 160 mm, L 170 mm, ø 10 mm	ST	75	157,36	PD 70
	9 069 899	0009055109	•-• 192 mm, L 202 mm, ø 10 mm	ST	50	175,86	PD 70
	9 069 922	0009055110	•-• 288 mm, L 298 mm, ø 10 mm	ST	50	242,96	PD 70
	9 069 900	0000130853	•-• 352 mm, L 362 mm, ø 10 mm	ST	25	292,96	PD 70
<b>Griff Avenio, Verchromt matt</b>							
	9 069 943	0000180554	•-• 64 mm, L 72 mm, ø 8 mm	ST	50	81,22	PD 70
	9 070 054	0000180558	•-• 96 mm, L 104 mm, ø 8 mm	ST	50	92,55	PD 70
	9 070 078	0000180562	•-• 128 mm, L 136 mm, ø 8 mm	ST	50	105,90	PD 70
	9 070 521	0000182899	•-• 96 mm, L 106 mm, ø 10 mm	ST	50	111,85	PD 70
	9 070 540	0000182905	•-• 128 mm, L 138 mm, ø 10 mm	ST	50	129,13	PD 70
	9 070 552	0000182909	•-• 160 mm, L 170 mm, ø 10 mm	ST	75	147,42	PD 70

Kat-Nr	Händler/EAN	Artikelbeschreibung	ME	VPE	€ / 100*	Katalog / Seite
9 070 572	0009053244	•-• 192 mm, L 202 mm, ø 10 mm	ST	50	166,32	PD 70
9 069 877	0000180543	•-• 288 mm, L 298 mm, ø 10 mm	ST	50	231,84	PD 70
9 069 892	0009055108	•-• 352 mm, L 362 mm, ø 10 mm	ST	25	279,48	PD 70

### Griff Avenio, Vernickelt matt



9 069 919	0000222705	•-• 64 mm, L 72 mm, ø 8 mm	ST	50	81,22	PD 70
9 069 915	0000130862	•-• 96 mm, L 104 mm, ø 8 mm	ST	50	92,55	PD 70
9 069 907	0000180563	•-• 128 mm, L 136 mm, ø 8 mm	ST	50	105,90	PD 70
9 070 511	0000180575	•-• 64 mm, L 74 mm, ø 10 mm	ST	50	97,33	PD 70
9 070 522	0000182900	•-• 96 mm, L 106 mm, ø 8 mm	ST	50	111,85	PD 70
9 070 619	0000130866	•-• 128 mm, L 138 mm, ø 10 mm	ST	50	129,13	PD 70
9 069 909	0000182910	•-• 160 mm, L 170 mm, ø 10 mm	ST	75	147,42	PD 70
9 069 868	0000182917	•-• 192 mm, L 202 mm, ø 10 mm	ST	50	166,32	PD 70
9 069 867	0000180544	•-• 288 mm, L 298 mm, ø 10 mm	ST	50	231,84	PD 70
9 069 873	0000130854	•-• 352 mm, L 362 mm, ø 10 mm	ST	25	279,48	PD 70

### Griff Avenio, Edelstahl Optik gebürstet



9 070 512	0000180576	•-• 64 mm, L 74 mm, ø 10 mm	ST	50	97,33	PD 70
9 070 527	0000182901	•-• 96 mm, L 106 mm, ø 10 mm	ST	50	111,85	PD 70
9 070 448	0000134885	•-• 128 mm, L 138 mm, ø 10 mm	ST	50	129,13	PD 70
9 070 557	0000182911	•-• 160 mm, L 170 mm, ø 10 mm	ST	75	147,42	PD 70

# Pro Decor Griffe

- ▶ Avenio
- ▶ Asopus

Kat-Nr	Händler/EAN	Artikelbeschreibung	ME	VPE	€ / 100*	Katalog / Seite
9 070 577	0000182918	•-• 192 mm, L 202 mm, ø 10 mm	ST	50	166,32	PD 70
9 069 927	0000180545	•-• 288 mm, L 298 mm, ø 10 mm	ST	50	231,84	PD 70
9 070 025	0000180550	•-• 352 mm, L 362 mm, ø 10 mm	ST	25	279,48	PD 70

## Griff Asopus, Edelstahl gebürstet



9 070 096	0000180892	•-• 64 mm, L 72 mm, ø 8 mm	ST	50	130,60	PD 71
9 069 942	0000180893	•-• 96 mm, L 104 mm, ø 8 mm	ST	50	149,84	PD 71
9 070 101	0000180894	•-• 128 mm, L 136 mm, ø 8 mm	ST	50	168,80	PD 71
9 069 815	0000134288	•-• 96 mm, L 106 mm, ø 10 mm	ST	50	190,79	PD 71
9 069 818	0000134289	•-• 128 mm, L 138 mm, ø 10 mm	ST	50	205,84	PD 71
9 070 124	0000180895	•-• 160 mm, L 170 mm, ø 10 mm	ST	75	249,89	PD 71
9 070 420	0000180896	•-• 192 mm, L 202 mm, ø 10 mm	ST	50	282,70	PD 71
9 069 821	0000134290	•-• 224 mm, L 234 mm, ø 10 mm	ST	50	329,79	PD 71
9 069 865	0000134291	•-• 320 mm, L 330 mm, ø 10 mm	ST	50	432,95	PD 71
9 070 421	0000180897	•-• 352 mm, L 362 mm, ø 10 mm	ST	25	462,27	PD 71
9 070 102	0000180898	•-• 96 mm, L 108 mm, ø 12 mm	ST	50	274,60	PD 71
9 070 103	0000180899	•-• 128 mm, L 140 mm, ø 12 mm	ST	50	304,79	PD 71
9 070 117	0000134293	•-• 160 mm, L 172 mm, ø 12 mm	ST	50	346,95	PD 71
9 070 105	0000180900	•-• 192 mm, L 204 mm, ø 12 mm	ST	50	386,72	PD 71
9 070 118	0000134294	•-• 224 mm, L 236 mm, ø 12 mm	ST	50	458,53	PD 71

Unverbindliche Preisempfehlung. Preise gültig bei Abnahme von ganzen Verpackungseinheiten zzgl. MwSt. – Stand 08/2021

# Pro Decor Griffe

## ► Asopus

## ► Griff-Befestigungsschrauben

Kat-Nr	Händler/EAN	Artikelbeschreibung	ME	VPE	€ / 100*	Katalog / Seite
9 070 119	0000134295	•-• 320 mm, L 332 mm, ø 12 mm	ST	50	594,92	PD 71
9 070 111	0000180901	•-• 352 mm, L 364 mm, ø 12 mm	ST	25	631,68	PD 71
9 070 120	0000134296	•-• 480 mm, L 492 mm, ø 12 mm	ST	25	860,22	PD 71
9 070 122	0000134297	•-• 704 mm, L 716 mm, ø 12 mm	ST	25	1.231,94	PD 71

## Griff-Befestigungsschrauben



0 071 549	0000132233	M4 x 22 mm	ST	50	8,60	PD 112
0 071 555	0000132234	M4 x 24 mm	ST	50	8,96	PD 112
0 071 556	0000132235	M4 x 26 mm	ST	50	9,64	PD 112
0 071 558	0000132237	M4 x 30 mm	ST	50	10,46	PD 112
0 071 563	0000132242	M4 x 40 mm	ST	50	12,24	PD 112
0 071 856	0000131729	M4 x 45 mm	ST	50	8,89	PD 112

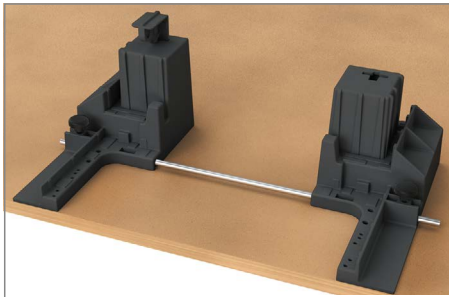

AvanFit 100 / ArciFit 100 für  
AvanTech YOU /  
ArciTech Schubkastensystem

153

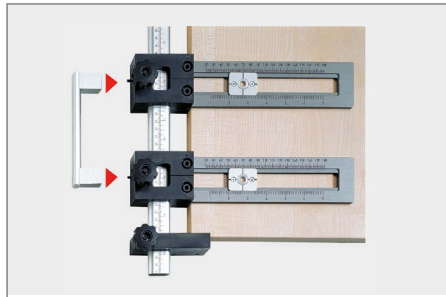

Accura Bohrlehre  
und Zubehör

153

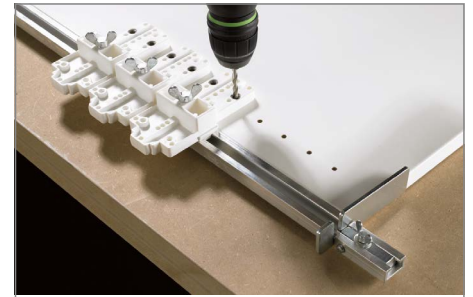

Exakta Bohrlehre

154



Practica Bohrlehre  
und Zubehör

154



BlueJig ArciTech, Scharnier

154

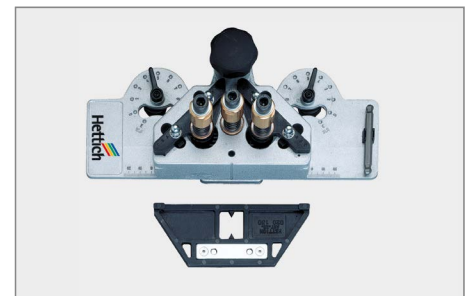

Bohrlehre DrillJig, Scharniere

155



Bohrlehre DrillJig VB

155



BlueJig Dübel

155



Ankörnlehre BlueJig Griff

155

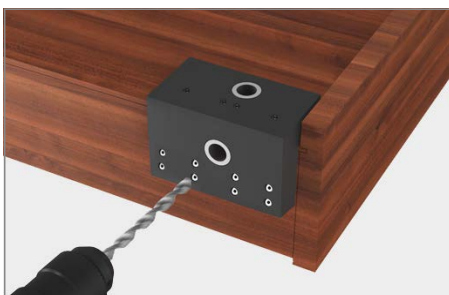

BlueJig Actro 5D

155



BlueJig Quadro EB 20 / Quadro 4D  
BlueJig Quadro EB 20 Start

155



Stufenbohrer und Bohrer

156

	Kat-Nr	Händler/EAN	Artikelbeschreibung	ME	VPE	€ / 100*	Katalog / Seite
--	--------	-------------	---------------------	----	-----	----------	-----------------

### ArciFit 100



9 123 524	0000371008	Zur Montage von ArciTech Schubkästen und Frontauszügen	ST	1	7.164,62	T&A 1023
-----------	------------	--	----	---	----------	----------

### AvanFit 100



9 219 678	0009059274	Zur Montage von AvanTech YOU Schubkästen und Frontauszügen	ST	1	18.853,00	T&A 1021
-----------	------------	--	----	---	-----------	----------



### Accura Schiene



0 070 263	0000151561	Mit Maßskala, Länge 1000 mm	ST	1	5.718,62	T&A 1029
-----------	------------	-----------------------------	----	---	----------	----------

### Accura



0 070 265	0000151563	Bohrkörper für Führungssysteme, Aluminium / Kunststoff	ST	1	7.697,18	T&A 1029
-----------	------------	--	----	---	----------	----------

0 070 266	0000151571	Verstellbarer Anschlag für einzelne (zerlegte) Korpusseiten, Kunststoff	ST	1	1.172,62	T&A 1029
-----------	------------	---	----	---	----------	----------

0 070 267	0000151572	Verstellbarer Anschlag für montierten Korpus, Kunststoff	ST	1	1.121,62	T&A 1029
-----------	------------	--	----	---	----------	----------

### Korpusbohrlehre für Führungen



9 257 327	0009082396	AVT YOU Führungsb Bohrlehre	ST	1	929,56	T&A 1032
-----------	------------	-----------------------------	----	---	--------	----------



### Set Accura Bohrlehre

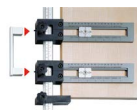

0 044 763	0000220815	Für Griffe und Knöpfe	GN	1	27.004,78	T&A 1030
-----------	------------	-----------------------	----	---	-----------	----------

### Accura Bohrbalken









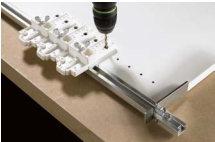

0 010 573	0000222219	1000 mm, Aluminium mit 3 Anschlag - / Absteckstiften	ST	1	13.741,52	T&A 1031
-----------	------------	--	----	---	-----------	----------



# Verarbeitungshilfen

## ► Bohrlehren

	Kat-Nr	Händler/EAN	Artikelbeschreibung	ME	VPE	€/ 100*	Katalog / Seite
<b>Exakta</b>							
	0 022 617	0000131112	Für Scharniere, Montageplatten, Verbindungsbeschläge und Bodenträger	ST	150	1.132,01	T&A 1034
<b>Ankörn-Schablone</b>							
	0 000 351	0000220785	MultiBlue für Scharniere, Montageplatten, Verbindungsbeschläge und Bodenträger	ST	1	173,82	T&A 1035
<b>Winkelanschlag</b>							
	0 078 093	0000152682	Zur Kombination mit Bohrlehre Practica	ST	1	14.551,73	T&A 1038
<b>Practica für ArciTech</b>							
	9 257 320	0009081338	Zum Einbringen der Blendenbefestigung	ST	1	15.475,99	T&A 1038
<b>Practica 250</b>							
	9 219 328	0009064899	für AvanTech YOU	ST	1	14.265,43	T&A 1039
	9 257 319	0009081337	Zentrierbohrer Practica 250/200	ST	1	6.476,75	T&A 1070
<b>Practica 265 für Aluminiumfronten</b>							
	9 254 997	0009081092	für AvanTech YOU	ST	1	16.802,51	T&A 1042
<b>BlueJig AvanTech 105</b>							
	9 257 323	0009081340	Zum Ankörnen der Befestigungsbohrungen für AvanTech YOU Frontbefestigung, links / rechts	ST	1	2.586,59	T&A 1040
<b>BlueJig AvanTech 205</b>							
	9 257 324	0009081341	für AvanTech YOU	Set	1	2.586,59	T&A 1040



	Kat-Nr	Händler/EAN	Artikelbeschreibung	ME	VPE	€ / 100*	Katalog / Seite
<b>Praktika 275 für AvanTech</b>							
	9 257 321	0009082144	für AvanTech YOU	ST	1	4.972,24	T&A 1042



<b>Bohrlehre DrillJig Scharnier</b>							
	0 020 165	0000198687	Für die Montage von Scharnieren, Bohrer ø 35 mm / 2 x ø 10 mm	ST	1	26.249,41	T&A 1047

<b>BlueJig Scharnier</b>							
	0 045 150	0000220853	Zum Ankörnen der Bohrpositionen von Scharnieren (TH 52) und Kreuzmontageplatten	ST	1	237,07	T&A 1048

<b>Bohrlehre DrillJig VB</b>							
	0 020 166	0000198688	Für die Montage von Verbindungsbeschlägen, Bohrer ø 20 mm	ST	1	30.016,82	T&A 1054

<b>BlueJig Dübel</b>							
	9 079 402	0000288536	Für stirnseitige Bohrungen zur Montage von Stahldübeln	ST	1	4.797,16	T&A 1055

<b>Ankörnlehre BlueJig Griff</b>							
	0 048 771	0000234225	Für Griffe und Knöpfe	ST	1	1.338,91	T&A 1058

<b>BlueJig Actro 5D</b>							
	9 257 813	0009081387	Zum Einbringen der Bohrung für den C-Haken	ST	1	7.717,20	T&A 1059

<b>BlueJig Push to open Silent</b>							
	9 257 326	0009081343	Zum Einstellen des Blendenspalts bei Öffnungssystem Push to open Silent	ST	1	7.214,46	T&A 1059



# Verarbeitungshilfen

- ▶ Bohrlehren
- ▶ Bohrer

	Kat-Nr	Händler/EAN	Artikelbeschreibung	ME	VPE	€ / 100*	Katalog / Seite
--	--------	-------------	---------------------	----	-----	----------	-----------------

## BlueJig Quadro EB 20 / Quadro 4D

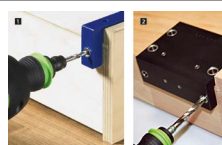

<b>0 044 777</b>	0009053437	Zum Einbringen der Bohrung für den C-Haken	ST	1	17.444,82	T&A 1060
------------------	------------	--	----	---	-----------	----------

## BlueJig Quadro EB 20 Start



<b>9 084 515</b>	0000282883	Zum Einbringen der Bohrung für den C-Haken	ST	1	1.423,88	T&A 1060
------------------	------------	--	----	---	----------	----------

## Stufenbohrer und Stelling



<b>0 019 446</b>	0000131589	Stufenbohrer, ø 5 mm	ST	1	5.188,64	T&A 1068
------------------	------------	----------------------	----	---	----------	----------

<b>0 024 838</b>	0000131590	Stelling	ST	1	527,62	T&A 1068
------------------	------------	----------	----	---	--------	----------

## Bohrer



<b>0 070 268</b>	0000151573	Hülßenbohrer, ø 5 mm	ST	1	8.535,50	T&A 1068
------------------	------------	----------------------	----	---	----------	----------

<b>0 070 269</b>	0000151574	Ersatzbohrer ohne Hülse, ø 5 mm	ST	1	4.330,52	T&A 1068
------------------	------------	---------------------------------	----	---	----------	----------

<b>0 078 096</b>	0000152685	Hülßenbohrer, ø 10 mm	ST	1	9.481,61	T&A 1068
------------------	------------	-----------------------	----	---	----------	----------

# Bestellnummernverzeichnis

Kat-Nr.	BPL/Seite	Kat./Seite	VPE/ME	€/100*
0 000 351	153	T&A 1035	1 ST	173,82
0 002 809	132	T&A 1117	1 ST	219,84
0 002 813	132	T&A 1117	10 ST	162,67
0 010 067	27	T&A 152	50 ST	9,25
0 010 074	26	T&A 140	50 ST	116,13
0 010 573	152	T&A 1031	1 ST	13.741,52
0 010 921	34	T&A 217	10 GN	1.796,28
0 013 104	98	T&A 750	100 ST	40,29
0 013 116	95	T&A 737	200 ST	20,71
0 013 117	95	T&A 737	200 ST	4,87
0 013 121	96	T&A 738	200 ST	12,42
0 013 127	106	T&A 811	250 ST	10,36
0 013 138	105	T&A 807	500 ST	1,56
0 013 139	124	T&A 723	50 ST	40,53
0 013 140	124	T&A 723	50 ST	40,53
0 013 141	125	T&A 723	50 ST	51,31
0 013 142	125	T&A 723	50 ST	51,31
0 013 149	124	T&A 722	50 ST	402,96
0 013 153	124	T&A 722	50 ST	315,14
0 013 155	124	T&A 722	50 ST	423,71
0 013 157	124	T&A 723	50 ST	48,72
0 013 158	124	T&A 723	50 ST	48,72
0 013 233	35	T&A 227	10 ST	151,83
0 013 235	35	T&A 227	10 ST	165,55
0 013 907	110	T&A 849	1 ST	5.517,52
0 013 907	113	T&A 849	1 ST	5.517,52
0 013 908	110	T&A 849	1 ST	6.240,40
0 013 908	113	T&A 849	1 ST	6.240,40
0 013 909	113	T&A 849	1 ST	2.630,23
0 013 910	113	T&A 849	1 ST	3.221,31
0 013 952	75	T&A 401	1 ST	1.284,25
0 013 957	94	T&A 730	1 ST	9,65
0 016 048	98	T&A 759	50 ST	65,50
0 016 173	35	T&A 226	10 ST	1.120,74
0 016 174	35	T&A 226	10 ST	1.144,22
0 016 175	35	T&A 226	10 ST	1.165,38
0 016 180	104	T&A 806	500 ST	5,51
0 016 181	105	T&A 808	500 ST	4,54
0 016 190	101	T&A 773	500 ST	4,54
0 019 446	155	T&A 1068	1 ST	5.188,64
0 019 476	107	T&A 834	25 GN	513,31
0 019 556	100	T&A 769	500 ST	11,79
0 019 557	104	T&A 806	500 ST	11,61
0 019 558	99	T&A 763	100 ST	47,35
0 019 639	29	T&A 178	50 ST	298,49
0 020 018	103	T&A 794	100 ST	66,12
0 020 046	29	T&A 179	50 ST	778,60
0 020 056	94	T&A 734	200 ST	9,51
0 020 058	94	T&A 734	200 ST	9,51
0 020 060	95	T&A 738	200 ST	9,51
0 020 157	95	T&A 734	200 ST	9,51
0 020 165	154	T&A 1047	1 ST	26.249,41
0 020 166	154	T&A 1054	1 ST	30.016,82
0 020 532	129	T&A 1092	69 ST	2.456,58
0 020 571	131	T&A 1101	1 GN	472,68
0 020 576	131	T&A 1112	1 ST	4.361,09
0 020 592	137	T&A 1167	1 GN	523,14
0 020 711	128	T&A 1080	1 ST	20.706,72
0 020 722	129	T&A 1092	92 ST	2.138,36
0 020 782	105	T&A 809	500 ST	3,17
0 020 843	98	T&A 750	100 ST	99,49
0 020 864	35	T&A 225	10 ST	1.355,31

Kat-Nr.	BPL/Seite	Kat./Seite	VPE/ME	€/100*
0 020 873	27	T&A 720	20 ST	183,40
0 020 891	98	T&A 750	100 ST	99,49
0 021 575	35	T&A 224	10 ST	1.396,51
0 021 698	35	T&A 224	10 ST	1.396,51
0 022 617	153	T&A 1034	150 ST	1.132,01
0 022 737	105	T&A 807	500 ST	9,24
0 023 994	82	T&A 487	50 ST	472,24
0 024 832	99	T&A 767	200 ST	48,74
0 024 838	155	T&A 1068	1 ST	527,62
0 024 908	27	T&A 160	20 GN	1.425,18
0 025 048	21	T&A 74	1.000 ST	10,05
0 025 049	96	T&A 740	200 ST	114,11
0 025 052	96	T&A 741	200 ST	19,33
0 025 062	94	T&A 730	200 ST	9,54
0 025 064	94	T&A 730	200 ST	10,54
0 025 084	98	T&A 759	50 ST	56,28
0 025 090	104	T&A 806	500 ST	4,90
0 025 100	104	T&A 806	500 ST	11,70
0 025 120	84	T&A 454	30 ST	441,42
0 025 121	84	T&A 454	30 ST	441,42
0 025 124	105	T&A 808	500 ST	4,01
0 025 155	71	T&A 381	10 GN	525,79
0 025 156	71	T&A 381	10 GN	995,27
0 025 173	102	T&A 782	4 ST	842,47
0 025 174	102	T&A 781	10 ST	925,85
0 025 175	102	T&A 781	10 ST	782,38
0 025 182	102	T&A 786	40 ST	183,18
0 025 183	102	T&A 787	10 GN	612,92
0 025 189	102	T&A 788	40 ST	156,08
0 025 193	100	T&A 768	100 ST	35,74
0 025 194	100	T&A 768	100 ST	47,60
0 025 197	100	T&A 768	100 ST	46,14
0 025 204	21	T&A 74	100 ST	20,28
0 025 314	27	T&A 160	20 ST	603,49
0 025 660	84	T&A 454	30 ST	441,42
0 026 081	82	T&A 477	1 ST	1.739,62
0 026 082	82	T&A 477	1 ST	3.111,12
0 026 083	82	T&A 477	1 ST	4.898,75
0 026 561	71	T&A 382	5 GN	940,33
0 026 562	71	T&A 382	5 GN	1.016,57
0 026 578	71	T&A 382	5 GN	1.219,88
0 030 125	123	T&A 712	100 ST	34,72
0 030 765	71	T&A 380	20 GN	279,61
0 030 766	71	T&A 380	20 GN	331,01
0 030 767	71	T&A 380	20 GN	388,79
0 030 847	135	T&A 1339	1 ST	169,09
0 030 848	135	T&A 1340	1 ST	159,61
0 030 864	102	T&A 778	10 GN	2.078,29
0 030 866	27	T&A 161	20 GN	1.413,84
0 031 168	28	T&A 174	48 ST	314,91
0 031 169	28	T&A 174	48 ST	356,06
0 031 170	28	T&A 174	24 ST	547,31
0 031 571	104	T&A 803	20 ST	189,13
0 040 005	101	T&A 770	200 ST	4,34
0 040 007	99	T&A 764	200 ST	8,13
0 040 242	29	T&A 184	20 ST	650,92
0 040 279	116	T&A 977	50 ST	677,44
0 040 341	21	T&A 135	50 ST	180,13
0 040 438	104	T&A 800	100 ST	634,76
0 040 495	21	T&A 135	50 ST	220,15
0 040 669	107	T&A 836	100 ST	87,44
0 040 721	34	T&A 217	10 GN	1.770,25

# Bestellnummernverzeichnis

Kat-Nr.	BPL/Seite	Kat./Seite	VPE/ME	€/100*
0 040 722	33	T&A 216	10 GN	1.011,92
0 041 062	128	T&A 1082	1 ST	24.022,51
0 041 063	128	T&A 1082	1 ST	25.992,84
0 041 064	128	T&A 1082	1 ST	24.611,13
0 041 065	128	T&A 1082	1 ST	26.623,74
0 041 083	130	T&A 1096	1 GN	3.744,60
0 041 085	130	T&A 1096	1 GN	3.968,49
0 041 355	72	T&A 385	1 GN	2.216,78
0 041 357	73	T&A 388	1 GN	2.048,04
0 041 358	73	T&A 388	1 GN	2.252,85
0 041 359	73	T&A 388	1 GN	2.457,64
0 041 361	73	T&A 388	1 GN	2.662,45
0 041 362	73	T&A 388	1 GN	2.867,25
0 041 363	73	T&A 388	1 GN	3.123,26
0 041 364	73	T&A 388	1 GN	3.379,25
0 041 366	73	T&A 388	1 GN	3.942,47
0 041 394	73	T&A 389	1 GN	4.165,12
0 041 395	73	T&A 389	1 GN	4.306,32
0 041 396	73	T&A 389	1 GN	4.659,28
0 041 397	73	T&A 389	1 GN	5.012,26
0 041 398	73	T&A 389	1 GN	5.435,83
0 041 633	74	T&A 398	4 GN	2.294,73
0 041 635	74	T&A 398	4 GN	2.341,22
0 041 637	74	T&A 398	4 GN	2.399,02
0 041 639	74	T&A 398	4 GN	2.503,34
0 041 641	74	T&A 398	4 GN	2.607,64
0 041 643	75	T&A 398	4 GN	2.764,09
0 041 645	75	T&A 398	4 GN	2.972,73
0 041 647	75	T&A 398	4 GN	3.181,34
0 041 649	75	T&A 398	4 GN	3.442,09
0 041 651	75	T&A 398	4 GN	3.702,87
0 041 653	75	T&A 398	4 GN	4.015,78
0 041 655	75	T&A 398	4 GN	4.328,69
0 041 841	107	T&A 841	100 ST	26,43
0 042 339	28	T&A 177	10 ST	1.171,65
0 042 392	114	T&A 962	1 ST	5.699,54
0 042 393	114	T&A 962	1 ST	6.036,80
0 042 397	114	T&A 962	1 ST	6.407,79
0 042 462	114	T&A 962	1 ST	6.812,49
0 042 473	116	T&A 991	1 ST	894,40
0 042 474	116	T&A 991	1 ST	1.021,61
0 042 475	116	T&A 991	1 ST	1.083,53
0 042 507	115	T&A 971	1 ST	11.675,84
0 044 389	130	T&A 1099	1 ST	632,65
0 044 389	133	T&A 1099	1 ST	632,65
0 044 560	123	T&A 706	10 ST	196,13
0 044 565	123	T&A 705	10 ST	211,11
0 044 742	100	T&A 767	100 ST	59,31
0 044 743	100	T&A 767	100 ST	59,31
0 044 744	99	T&A 766	50 ST	146,42
0 044 747	103	T&A 794	200 ST	56,95
0 044 748	103	T&A 794	100 ST	56,95
0 044 750	94	T&A 733	200 ST	9,17
0 044 763	152	T&A 1030	1 ST	27.004,78
0 044 777	155	T&A 1060	1 ST	17.444,82
0 044 797	28	T&A 176	10 ST	1.810,73
0 045 026	33	T&A 215	1 ST	1.436,21
0 045 044	26	T&A 142	50 ST	527,19
0 045 045	26	T&A 142	50 ST	527,19
0 045 046	26	T&A 140	50 ST	576,12
0 045 047	26	T&A 142	50 ST	527,19
0 045 048	26	T&A 140	50 ST	600,56

Kat-Nr.	BPL/Seite	Kat./Seite	VPE/ME	€/100*
0 045 063	26	T&A 146	50 ST	1.016,41
0 045 064	26	T&A 148	50 ST	673,95
0 045 065	26	T&A 140	50 ST	527,19
0 045 066	26	T&A 140	50 ST	600,56
0 045 067	26	T&A 146	50 ST	1.016,41
0 045 076	82	T&A 487	1 ST	7.590,26
0 045 077	82	T&A 487	1 ST	10.752,86
0 045 078	82	T&A 487	1 ST	13.282,95
0 045 079	82	T&A 487	1 ST	17.710,60
0 045 080	82	T&A 464	1 ST	2.208,37
0 045 081	82	T&A 464	1 ST	2.669,68
0 045 097	82	T&A 487	4 ST	17.113,64
0 045 150	154	T&A 1048	1 ST	237,07
0 045 169	20	T&A 73	200 GN	10,82
0 045 198	89	T&A 591	1 ST	2.066,46
0 045 234	85	T&A 497	1 ST	2.998,95
0 045 235	85	T&A 497	1 ST	4.439,84
0 045 284	68	T&A 362	1 GN	2.224,31
0 045 285	68	T&A 362	1 GN	2.206,46
0 045 286	68	T&A 362	1 GN	2.224,31
0 045 287	68	T&A 362	1 GN	2.251,12
0 045 288	68	T&A 362	1 GN	2.277,90
0 045 289	68	T&A 362	1 GN	2.295,74
0 045 290	68	T&A 362	1 GN	2.313,60
0 045 291	68	T&A 362	1 GN	2.340,40
0 045 292	68	T&A 362	1 GN	2.367,19
0 045 293	68	T&A 362	1 GN	2.385,04
0 045 294	68	T&A 362	1 GN	2.402,91
0 045 295	68	T&A 362	1 GN	2.465,40
0 045 296	68	T&A 362	1 GN	2.492,19
0 045 297	68	T&A 362	1 GN	2.510,06
0 045 307	111	T&A 853	1 GN	1.812,02
0 045 312	111	T&A 853	1 GN	1.812,02
0 045 317	81	T&A 471	1 ST	4.977,29
0 045 741	119	T&A 667	10 ST	1.212,21
0 045 861	135	T&A 1337	1 ST	1.919,92
0 045 871	135	T&A 1337	1 ST	2.466,44
0 045 968	136	T&A 1242	5 ST	106,08
0 045 969	136	T&A 1242	5 ST	142,34
0 046 049	134	T&A 1300	1 ST	5.401,86
0 046 080	99	T&A 761	200 ST	25,37
0 046 103	107	T&A 839	100 ST	34,11
0 046 287	124	T&A 721	10 ST	1.457,02
0 046 291	124	T&A 721	10 ST	2.798,03
0 046 294	124	T&A 721	10 ST	947,77
0 046 414	132	T&A 1115	4 ST	738,50
0 046 416	83	T&A 477	4 ST	3.229,65
0 046 417	83	T&A 477	4 ST	7.442,26
0 046 419	82	T&A 464	4 ST	11.162,82
0 046 642	105	T&A 807	500 ST	2,03
0 046 695	21	T&A 74	1.000 ST	6,80
0 046 700	101	T&A 773	200 ST	23,58
0 046 744	128	T&A 1083	1 ST	22.348,58
0 046 746	128	T&A 1083	1 ST	24.413,32
0 046 748	128	T&A 1083	1 ST	23.004,50
0 046 751	128	T&A 1083	1 ST	25.134,97
0 046 787	27	T&A 163	10 ST	1.330,26
0 046 787	89	T&A 163	10 ST	1.330,26
0 046 788	85	T&A 497	4 ST	9.147,75
0 046 849	29	T&A 183	25 GN	1.688,00
0 047 451	101	T&A 772	200 ST	3,10
0 047 452	101	T&A 772	200 ST	7,23

Unverbindliche Preisempfehlung. Preise gültig bei Abnahme von ganzen Verpackungseinheiten zzgl. MwSt. – Stand 08/2021

# Bestellnummernverzeichnis

Kat-Nr.	BPL/Seite	Kat./Seite	VPE/ME	€/100*
0 047 454	96	T&A 740	200 ST	129,51
0 047 458	94	T&A 733	200 ST	9,53
0 047 584	96	T&A 741	200 ST	4,70
0 047 609	105	T&A 808	500 ST	27,28
0 047 612	106	T&A 811	50 ST	939,89
0 047 615	115	T&A 973	10 ST	910,94
0 047 616	115	T&A 973	10 ST	2.305,19
0 047 632	102	T&A 787	20 ST	246,74
0 047 633	102	T&A 786	40 ST	304,22
0 047 634	102	T&A 789	40 ST	450,27
0 047 635	102	T&A 789	40 ST	332,85
0 047 637	90	T&A 802	50 ST	43,79
0 047 638	90	T&A 802	50 ST	53,15
0 047 639	90	T&A 802	50 ST	54,85
0 047 640	90	T&A 802	50 ST	61,95
0 047 642	90	T&A 802	50 ST	67,83
0 047 643	90	T&A 802	50 ST	9,51
0 047 645	90	T&A 802	50 ST	25,08
0 047 646	104	T&A 803	50 ST	206,15
0 047 654	103	T&A 795	40 ST	54,87
0 047 655	103	T&A 795	40 ST	54,87
0 047 661	106	T&A 812	20 ST	302,61
0 047 914	135	T&A 1339	1 ST	253,13
0 047 915	135	T&A 1340	1 ST	234,38
0 048 037	94	T&A 733	200 ST	8,48
0 048 038	94	T&A 733	200 ST	8,81
0 048 049	20	.	50 ST	142,10
0 048 051	20	.	50 ST	159,69
0 048 052	20	.	50 ST	163,76
0 048 053	20	.	50 ST	159,55
0 048 054	20	.	50 ST	177,15
0 048 055	20	.	50 ST	181,23
0 048 059	20	.	50 ST	172,66
0 048 061	20	.	50 ST	190,25
0 048 062	20	.	50 ST	194,31
0 048 306	134	T&A 1313	1 ST	16.064,74
0 048 428	137	T&A 1198	100 ST	399,64
0 048 578	101	T&A 771	200 ST	14,58
0 048 586	101	T&A 774	1.000 ST	2,17
0 048 588	101	T&A 774	1.000 ST	2,17
0 048 590	101	T&A 774	1.000 ST	2,17
0 048 596	123	T&A 705	10 ST	122,96
0 048 679	112	T&A 871	2 ST	15.519,84
0 048 771	154	T&A 1058	1 ST	1.338,91
0 049 234	113	T&A 876	1 ST	6.083,22
0 050 314	99	T&A 767	200 ST	45,92
0 051 264	75	T&A 772	1.000 ST	6,97
0 051 265	42	T&A 263	200 ST	5,10
0 052 996	101	T&A 773	200 ST	7,71
0 053 012	105	T&A 807	500 ST	17,90
0 056 014	138	T&A 1211	1 GN	2.278,79
0 056 614	99	T&A 764	100 ST	107,88
0 058 588	135	T&A 1339	1 ST	172,39
0 058 590	135	T&A 1339	1 ST	251,24
0 058 797	123	T&A 711	100 ST	55,69
0 060 576	22	.	50 ST	361,26
0 060 579	22	.	50 ST	424,33
0 061 546	84	T&A 454	30 ST	441,42
0 061 851	103	T&A 794	100 ST	56,14
0 061 852	103	T&A 794	100 ST	58,99
0 061 853	103	T&A 794	100 ST	61,85
0 061 854	103	T&A 795	200 ST	32,20

Kat-Nr.	BPL/Seite	Kat./Seite	VPE/ME	€/100*
0 061 855	103	T&A 797	200 ST	15,14
0 063 016	101	T&A 769	200 ST	18,66
0 063 549	105	T&A 810	500 ST	4,10
0 063 598	106	T&A 813	20 ST	294,34
0 064 872	97	T&A 746	200 ST	19,33
0 064 908	101	T&A 769	200 ST	18,66
0 065 370	97	T&A 747	200 ST	19,33
0 065 480	107	T&A 839	100 ST	38,29
0 065 505	97	T&A 742	200 ST	44,37
0 065 507	97	T&A 742	200 ST	23,77
0 065 513	97	T&A 743	200 ST	45,26
0 065 515	97	T&A 743	200 ST	23,77
0 065 521	97	T&A 744	200 ST	60,29
0 065 523	97	T&A 744	200 ST	31,12
0 065 529	97	T&A 745	200 ST	60,29
0 065 531	97	T&A 745	200 ST	31,12
0 065 536	98	T&A 747	100 ST	57,98
0 065 540	97	T&A 746	200 ST	19,33
0 066 065	70	T&A 368	1 GN	2.621,72
0 066 075	70	T&A 368	1 GN	2.180,15
0 066 079	70	T&A 368	1 GN	1.986,98
0 066 900	84	T&A 454	30 ST	441,42
0 066 933	71	T&A 380	20 GN	283,93
0 069 603	25	T&A 134	10 ST	777,66
0 069 609	25	T&A 134	10 ST	696,50
0 069 933	29	T&A 181	10 ST	352,98
0 069 934	27	T&A 160	10 ST	1.175,58
0 070 135	134	T&A 1296	1 ST	7.575,39
0 070 144	134	T&A 1296	1 ST	12.094,73
0 070 151	103	T&A 794	200 ST	55,52
0 070 152	103	T&A 794	100 ST	56,28
0 070 153	103	T&A 794	100 ST	66,13
0 070 263	152	T&A 1029	1 ST	5.718,62
0 070 265	152	T&A 1029	1 ST	7.697,18
0 070 266	152	T&A 1029	1 ST	1.172,62
0 070 267	152	T&A 1029	1 ST	1.121,62
0 070 268	155	T&A 1068	1 ST	8.535,50
0 070 269	155	T&A 1068	1 ST	4.330,52
0 070 664	115	T&A 974	50 ST	32,75
0 070 666	115	T&A 974	50 ST	38,15
0 070 668	115	T&A 975	50 ST	68,28
0 070 676	115	T&A 975	10 ST	105,16
0 070 690	114	T&A 966	1 ST	5.662,21
0 070 692	114	T&A 966	1 ST	5.935,38
0 070 712	21	T&A 135	50 ST	170,11
0 070 713	21	T&A 135	50 ST	210,15
0 070 961	84	T&A 454	10 ST	1.636,38
0 070 983	89	T&A 575	1 ST	6.948,84
0 070 984	89	T&A 575	1 ST	6.948,84
0 071 054	94	T&A 731	200 ST	2,49
0 071 110	85	T&A 497	4 ST	4.573,87
0 071 113	82	T&A 487	4 ST	8.556,82
0 071 117	82	T&A 464	4 ST	5.582,76
0 071 549	150	PD 112	50 ST	8,60
0 071 555	150	PD 112	50 ST	8,96
0 071 556	150	PD 112	50 ST	9,64
0 071 558	150	PD 112	50 ST	10,46
0 071 563	150	PD 112	50 ST	12,24
0 071 648	27	T&A 165	10 ST	389,40
0 071 835	71	T&A 380	20 GN	292,48
0 071 836	71	T&A 380	20 GN	309,58
0 071 844	103	T&A 795	40 ST	34,36

# Bestellnummernverzeichnis

Kat-Nr.	BPL/Seite	Kat./Seite	VPE/ME	€/100*
0 071 856	150	PD 112	50 ST	8,89
0 071 870	90	T&A 802	250 ST	51,81
0 071 925	20	T&A 73	200 ST	4,63
0 071 950	94	T&A 730	200 ST	12,11
0 072 120	21	T&A 74	50 ST	7,43
0 072 134	28	T&A 170	10 ST	872,88
0 072 213	122	T&A 702	10 ST	439,54
0 072 214	122	T&A 702	10 ST	439,54
0 072 217	122	T&A 702	10 ST	439,54
0 072 251	123	T&A 709	10 ST	190,74
0 072 253	123	T&A 709	10 ST	288,95
0 072 266	123	T&A 709	10 ST	134,85
0 072 267	123	T&A 709	10 ST	134,85
0 072 274	123	T&A 709	20 ST	66,53
0 072 300	119	T&A 666	10 ST	667,70
0 072 501	119	T&A 665	10 ST	1.148,47
0 072 502	118	T&A 664	10 ST	661,04
0 072 509	122	T&A 698	1 ST	622,00
0 072 687	119	T&A 669	10 ST	708,70
0 072 959	21	T&A 190	50 ST	277,44
0 072 960	21	T&A 192	50 ST	277,44
0 072 965	21	T&A 190	50 ST	295,02
0 072 966	21	T&A 190	50 ST	299,08
0 072 968	21	T&A 192	50 ST	299,08
0 073 276	72	T&A 385	1 GN	927,04
0 073 277	72	T&A 385	1 GN	1.034,88
0 073 278	72	T&A 385	1 GN	1.151,03
0 073 279	72	T&A 385	1 GN	1.259,96
0 073 280	72	T&A 385	1 GN	1.374,36
0 073 281	72	T&A 385	1 GN	1.482,85
0 073 282	72	T&A 385	1 GN	1.612,54
0 073 283	72	T&A 385	1 GN	1.965,74
0 073 284	72	T&A 385	1 GN	2.064,26
0 073 457	94	T&A 730	2.000 ST	10,03
0 073 460	94	T&A 730	2.000 ST	11,53
0 073 481	103	T&A 797	200 ST	18,41
0 073 564	113	T&A 849	1 ST	2.381,96
0 073 565	113	T&A 849	1 ST	2.838,33
0 073 596	114	T&A 962	1 ST	988,09
0 073 619	98	T&A 748	200 ST	59,29
0 073 747	135	T&A 1339	1 ST	169,09
0 073 748	135	T&A 1339	1 ST	229,92
0 073 925	20	T&A 186	10 ST	548,09
0 073 926	20	T&A 186	10 ST	569,76
0 073 927	20	T&A 186	10 ST	565,69
0 074 667	103	T&A 796	200 ST	65,59
0 074 688	97	T&A 746	200 ST	19,33
0 074 805	105	T&A 810	500 ST	35,79
0 074 862	129	T&A 1090	1 GN	1.402,37
0 074 863	130	T&A 1095	1 GN	1.189,00
0 074 864	130	T&A 1095	1 GN	1.312,53
0 074 865	130	T&A 1097	1 GN	3.856,93
0 074 866	130	T&A 1097	1 GN	4.087,54
0 074 879	129	T&A 1125	1 ST	1.009,34
0 075 498	131	T&A 1112	1 ST	4.234,07
0 075 547	138	T&A 1147	1 GN	737,36
0 075 554	131	T&A 1101	1 GN	450,15
0 075 555	137	T&A 1167	1 GN	507,92
0 075 572	132	T&A 1115	4 ST	302,72
0 075 808	70	T&A 363	5 GN	141,69
0 076 222	101	T&A 773	200 ST	8,59
0 076 470	85	T&A 505	4 ST	16.507,97

Kat-Nr.	BPL/Seite	Kat./Seite	VPE/ME	€/100*
0 076 471	85	T&A 503	4 ST	13.026,14
0 076 472	85	T&A 503	4 ST	861,94
0 076 474	85	T&A 503	4 ST	2.122,14
0 076 475	85	T&A 505	10 ST	286,77
0 076 476	85	T&A 505	4 ST	11.172,41
0 076 478	86	T&A 505	4 ST	7.086,62
0 076 480	86	T&A 504	10 ST	307,62
0 076 481	86	T&A 504	10 ST	1.168,14
0 076 482	86	T&A 504	1 ST	1.798,87
0 076 483	86	T&A 504	1 ST	4.607,36
0 077 524	138	T&A 1147	1 GN	596,37
0 077 602	128	T&A 1080	1 ST	20.126,15
0 077 734	26	T&A 140	50 ST	124,01
0 077 735	26	T&A 140	50 ST	137,51
0 077 736	26	T&A 140	50 ST	124,01
0 077 800	134	T&A 1315	1 GN	2.576,20
0 077 801	134	T&A 1315	1 GN	2.722,03
0 077 802	134	T&A 1315	1 GN	3.159,48
0 077 883	123	T&A 702	1 ST	973,44
0 077 884	123	T&A 702	1 ST	973,44
0 077 887	26	T&A 140	50 ST	137,51
0 077 892	119	T&A 668	1 ST	1.669,22
0 077 894	119	T&A 666	1 ST	730,49
0 077 942	26	T&A 140	50 ST	142,22
0 078 020	119	T&A 664	1 ST	1.390,82
0 078 093	153	T&A 1038	1 ST	14.551,73
0 078 096	155	T&A 380	1 ST	9.481,61
0 079 056	71	T&A 380	20 GN	400,13
0 079 386	98	T&A 759	50 ST	62,58
0 079 389	34	T&A 217	10 GN	1.532,52
0 079 397	33	T&A 216	10 GN	996,68
0 079 438	75	T&A 400	200 ST	13,59
0 079 438	99	T&A 400	200 ST	13,59
0 079 471	94	T&A 730	200 ST	9,60
0 079 472	94	T&A 730	2.000 ST	9,11
0 079 521	95	T&A 734	200 ST	13,27
0 079 525	100	T&A 769	200 ST	5,19
0 079 529	101	T&A 770	200 ST	6,41
0 079 540	99	T&A 770	200 ST	4,44
0 079 554	95	T&A 735	100 ST	45,87
0 079 568	95	T&A 735	100 ST	49,72
0 079 580	95	T&A 736	100 ST	69,73
0 079 659	100	T&A 769	100 ST	18,66
0 079 660	100	T&A 769	100 ST	21,93
0 079 664	99	T&A 766	50 ST	46,79
0 079 665	100	T&A 238	100 ST	48,73
0 079 665	39	T&A 238	100 ST	48,73
0 079 666	99	T&A 766	100 ST	38,52
0 079 689	103	T&A 796	40 ST	54,87
0 079 690	104	T&A 797	20 ST	42,82
0 079 707	105	T&A 807	500 ST	17,78
0 079 709	105	T&A 809	500 ST	4,87
0 079 710	105	T&A 809	500 ST	6,48
0 079 713	106	T&A 812	20 ST	293,06
0 079 714	106	T&A 813	20 ST	281,35
0 079 716	106	T&A 824	25 GN	564,83
0 079 717	106	T&A 828	25 GN	631,69
0 079 719	106	T&A 826	50 ST	4,56
0 079 724	106	T&A 830	25 GN	343,28
0 079 736	118	T&A 663	10 ST	1.029,61
0 115 365	89	T&A 587	100 ST	306,63
0 115 366	89	T&A 587	100 ST	313,32

Unverbindliche Preisempfehlung. Preise gültig bei Abnahme von ganzen Verpackungseinheiten zzgl. MwSt. – Stand 08/2021

# Bestellnummernverzeichnis

Kat-Nr.	BPL/Seite	Kat./Seite	VPE/ME	€/100*
1 040 519	131	T&A 1106	25 ST	556,22
1 041 576	131	T&A 1106	100 ST	255,26
1 041 577	129	T&A 1089	100 ST	207,08
1 041 577	133	T&A 1089	100 ST	207,08
1 051 428	136	T&A 1160	60 ST	4.320,30
1 051 431	137	T&A 1170	40 ST	5.469,54
1 054 134	137	T&A 1162	60 ST	6.295,96
1 054 417	136	T&A 1160	40 ST	4.908,40
1 055 525	130	T&A 1099	90 ST	186,92
1 055 525	133	T&A 1099	90 ST	186,92
1 058 345	74	T&A 397	20 GN	356,39
1 058 346	74	T&A 397	20 GN	371,87
1 058 347	74	T&A 397	20 GN	387,36
1 058 348	74	T&A 397	20 GN	410,61
1 058 349	74	T&A 397	20 GN	441,60
1 058 350	74	T&A 397	20 GN	472,58
1 065 664	138	T&A 1172	40 ST	6.688,01
1 065 665	138	T&A 1172	40 ST	7.641,23
1 079 061	128	T&A 1088	25 ST	681,74
1 079 090	84	T&A 454	10 ST	1.488,97
1 160 018	140	PD 13	30 ST	672,01
1 160 019	140	PD 13	30 ST	737,13
1 160 023	140	PD 13	50 ST	1.019,10
9 000 894	115	T&A 973	10 ST	1.463,53
9 004 472	129	T&A 1089	100 ST	207,08
9 004 472	133	T&A 1089	100 ST	207,08
9 007 183	128	T&A 1088	25 ST	702,11
9 007 199	131	T&A 1106	25 ST	584,04
9 007 204	131	T&A 1106	100 ST	262,90
9 007 214	136	T&A 1160	60 ST	4.536,31
9 007 215	137	T&A 1162	60 ST	6.610,75
9 007 651	107	T&A 838	50 ST	1.530,45
9 011 908	136	T&A 1160	40 ST	5.153,82
9 011 942	137	T&A 1170	40 ST	5.743,02
9 011 947	138	T&A 1172	40 ST	7.022,40
9 011 948	138	T&A 1172	40 ST	8.023,31
9 039 362	136	T&A 1111	100 ST	340,53
9 039 372	136	T&A 1111	100 ST	350,73
9 039 373	137	T&A 1198	100 ST	388,01
9 039 921	131	T&A 1111	1 ST	1.977,77
9 039 923	131	T&A 1111	1 ST	2.076,64
9 039 924	131	T&A 1111	1 ST	1.695,24
9 039 927	131	T&A 1111	1 ST	1.780,00
9 040 230	81	T&A 471	4 ST	2.437,58
9 047 289	110	T&A 851	20 ST	808,40
9 047 290	110	T&A 851	20 ST	808,40
9 047 452	110	T&A 851	20 ST	808,40
9 047 453	110	T&A 851	20 ST	808,40
9 051 925	25	.	200 ST	384,06
9 061 151	129	T&A 1092	69 ST	2.339,58
9 061 152	129	T&A 1092	92 ST	2.036,54
9 065 669	132	T&A 1088	25 ST	867,52
9 065 857	110	T&A 852	5 ST	7.945,04
9 065 860	111	T&A 853	4 ST	8.609,72
9 065 861	110	T&A 852	40 ST	819,89
9 065 862	111	T&A 853	40 ST	1.060,09
9 069 815	149	PD 71	50 ST	190,79
9 069 818	149	PD 71	50 ST	205,84
9 069 821	149	PD 71	50 ST	329,79
9 069 865	149	PD 71	50 ST	432,95
9 069 867	148	PD 70	50 ST	231,84
9 069 868	148	PD 70	50 ST	166,32

Kat-Nr.	BPL/Seite	Kat./Seite	VPE/ME	€/100*
9 069 873	148	PD 70	25 ST	279,48
9 069 877	148	PD 70	50 ST	231,84
9 069 892	148	PD 70	25 ST	279,48
9 069 899	147	PD 70	50 ST	175,86
9 069 900	147	PD 70	25 ST	292,96
9 069 907	148	PD 70	50 ST	105,90
9 069 909	148	PD 70	75 ST	147,42
9 069 915	148	PD 70	50 ST	92,55
9 069 919	148	PD 70	50 ST	81,22
9 069 922	147	PD 70	50 ST	242,96
9 069 927	149	PD 70	50 ST	231,84
9 069 942	149	PD 71	50 ST	149,84
9 069 943	147	PD 70	50 ST	81,22
9 070 025	149	PD 70	25 ST	279,48
9 070 054	147	PD 70	50 ST	92,55
9 070 075	147	PD 70	50 ST	111,88
9 070 078	147	PD 70	50 ST	105,90
9 070 096	149	PD 71	50 ST	130,60
9 070 101	149	PD 71	50 ST	168,80
9 070 102	149	PD 71	50 ST	274,60
9 070 103	149	PD 71	50 ST	304,79
9 070 105	149	PD 71	50 ST	386,72
9 070 111	150	PD 71	25 ST	631,68
9 070 117	149	PD 71	50 ST	346,95
9 070 118	149	PD 71	50 ST	458,53
9 070 119	150	PD 71	50 ST	594,92
9 070 120	150	PD 71	25 ST	860,22
9 070 122	150	PD 71	25 ST	1.231,94
9 070 124	149	PD 71	75 ST	249,89
9 070 420	149	PD 71	50 ST	282,70
9 070 421	149	PD 71	25 ST	462,27
9 070 440	146	PD 69	75 ST	173,33
9 070 443	147	PD 70	50 ST	101,90
9 070 446	146	PD 69	50 ST	190,70
9 070 448	148	PD 70	50 ST	129,13
9 070 451	146	PD 69	50 ST	257,72
9 070 457	146	PD 69	50 ST	299,99
9 070 466	146	PD 69	50 ST	515,82
9 070 481	146	PD 69	50 ST	637,56
9 070 494	146	PD 69	50 ST	688,62
9 070 501	146	PD 69	50 ST	219,69
9 070 504	146	PD 69	50 ST	401,98
9 070 509	146	PD 69	50 ST	563,20
9 070 511	148	PD 70	50 ST	97,33
9 070 512	148	PD 70	50 ST	97,33
9 070 519	147	PD 70	50 ST	118,18
9 070 521	147	PD 70	50 ST	111,85
9 070 522	148	PD 70	50 ST	111,85
9 070 527	148	PD 70	50 ST	111,85
9 070 540	147	PD 70	50 ST	129,13
9 070 548	147	PD 70	75 ST	157,36
9 070 552	147	PD 70	75 ST	147,42
9 070 557	148	PD 70	75 ST	147,42
9 070 572	148	PD 70	50 ST	166,32
9 070 577	149	PD 70	50 ST	166,32
9 070 602	147	PD 70	50 ST	96,01
9 070 605	147	PD 70	50 ST	83,47
9 070 619	148	PD 70	50 ST	129,13
9 070 625	147	PD 70	50 ST	137,74
9 070 674	141	PD 17	20 ST	141,29
9 070 722	146	PD 63	50 ST	137,64
9 070 723	146	PD 63	50 ST	179,96



# Bestellnummernverzeichnis

Kat-Nr.	BPL/Seite	Kat./Seite	VPE/ME	€/100*
9 070 732	141	PD 17	25 ST	312,08
9 070 733	141	PD 17	25 ST	278,14
9 070 734	141	PD 17	50 ST	246,59
9 070 736	141	PD 17	25 ST	348,68
9 070 738	142	PD 17	25 ST	382,16
9 070 742	141	PD 17	50 ST	225,60
9 070 743	142	PD 17	20 ST	551,80
9 070 746	141	PD 17	40 ST	188,97
9 070 747	142	PD 17	15 ST	719,13
9 070 750	141	PD 17	40 ST	152,88
9 070 751	142	PD 17	15 ST	838,39
9 070 753	142	PD 17	25 ST	376,48
9 070 755	142	PD 17	15 ST	958,43
9 070 756	141	PD 17	25 ST	372,94
9 070 758	141	PD 17	25 ST	305,46
9 070 759	141	PD 17	25 ST	265,08
9 070 763	141	PD 17	50 ST	217,21
9 070 765	141	PD 17	40 ST	194,69
9 070 784	145	PD 63	50 ST	179,96
9 070 796	141	PD 17	40 ST	172,23
9 070 803	141	PD 17	25 ST	471,48
9 070 807	140	PD 17	20 ST	193,24
9 070 809	140	PD 17	40 ST	215,04
9 070 811	140	PD 17	40 ST	240,66
9 070 813	141	PD 17	25 ST	361,96
9 070 816	141	PD 17	25 ST	511,91
9 070 817	140	PD 17	40 ST	267,20
9 070 821	140	PD 17	50 ST	308,54
9 070 825	141	PD 17	25 ST	411,86
9 070 967	142	PD 18	50 ST	264,39
9 070 970	140	PD 16	50 ST	339,30
9 070 972	142	PD 18	50 ST	288,62
9 070 973	140	PD 16	25 ST	367,21
9 070 975	140	PD 16	40 ST	395,75
9 070 976	145	PD 63	50 ST	115,19
9 070 977	140	PD 16	25 ST	598,30
9 070 978	142	PD 18	50 ST	312,59
9 070 979	140	PD 16	25 ST	630,76
9 070 980	145	PD 63	50 ST	196,51
9 070 982	142	PD 18	50 ST	337,06
9 070 983	145	PD 63	50 ST	120,73
9 070 984	142	PD 18	75 ST	363,63
9 070 985	146	PD 63	50 ST	117,57
9 070 986	145	PD 63	50 ST	117,57
9 070 988	142	PD 18	75 ST	387,86
9 070 991	142	PD 18	25 ST	420,85
9 070 992	140	PD 16	40 ST	429,40
9 070 993	142	PD 18	20 ST	448,22
9 070 995	140	PD 16	50 ST	517,21
9 070 996	142	PD 18	20 ST	472,72
9 070 997	145	PD 63	50 ST	142,79
9 070 998	140	PD 16	50 ST	554,77
9 070 999	142	PD 18	20 ST	496,95
9 071 000	140	PD 16	25 ST	734,23
9 071 001	145	PD 63	50 ST	137,64
9 071 003	143	PD 18	50 ST	331,66
9 071 005	143	PD 18	50 ST	365,41
9 071 008	143	PD 18	50 ST	398,82
9 071 009	143	PD 18	50 ST	432,85
9 071 010	140	PD 16	15 ST	893,51
9 071 012	143	PD 18	50 ST	472,75
9 071 013	140	PD 16	15 ST	968,16

Kat-Nr.	BPL/Seite	Kat./Seite	VPE/ME	€/100*
9 071 014	145	PD 63	50 ST	117,57
9 071 016	145	PD 63	50 ST	137,64
9 071 017	143	PD 18	50 ST	506,47
9 071 018	145	PD 63	50 ST	185,11
9 071 019	145	PD 63	50 ST	179,96
9 071 020	143	PD 18	25 ST	545,10
9 071 021	143	PD 18	20 ST	581,95
9 071 023	143	PD 18	20 ST	615,94
9 071 024	143	PD 18	20 ST	649,66
9 071 026	143	PD 18	20 ST	717,10
9 071 027	143	PD 18	20 ST	763,72
9 071 030	143	PD 18	15 ST	944,00
9 071 037	145	PD 63	50 ST	121,23
9 071 038	143	PD 18	15 ST	1.045,46
9 071 039	145	PD 63	50 ST	115,19
9 071 041	143	PD 18	15 ST	1.313,10
9 071 042	143	PD 18	1 ST	1.868,96
9 071 043	143	PD 18	1 ST	2.061,64
9 071 045	144	PD 18	50 ST	399,46
9 071 046	144	PD 18	25 ST	447,47
9 071 048	144	PD 18	25 ST	489,26
9 071 049	145	PD 63	50 ST	210,29
9 071 050	144	PD 18	25 ST	531,32
9 071 051	144	PD 18	25 ST	584,54
9 071 052	144	PD 18	25 ST	626,56
9 071 053	144	PD 18	25 ST	661,56
9 071 054	144	PD 18	20 ST	706,61
9 071 055	144	PD 18	20 ST	748,71
9 071 056	144	PD 18	20 ST	790,42
9 071 058	144	PD 18	20 ST	875,11
9 071 063	145	PD 63	50 ST	204,37
9 071 067	146	PD 63	50 ST	115,20
9 071 068	146	PD 63	50 ST	204,37
9 071 111	144	PD 18	20 ST	930,48
9 071 112	144	PD 18	15 ST	1.150,55
9 071 115	144	PD 18	15 ST	1.276,18
9 071 116	144	PD 18	15 ST	1.608,64
9 071 118	144	PD 18	1 ST	2.261,17
9 071 120	144	PD 18	1 ST	2.496,40
9 072 533	18	T&A 69	50 ST	97,96
9 072 534	18	T&A 69	50 ST	105,51
9 072 535	18	T&A 69	50 ST	113,04
9 072 536	18	T&A 69	50 ST	128,12
9 072 537	18	T&A 68	50 ST	128,12
9 072 540	19	T&A 71	50 ST	11,79
9 072 541	19	T&A 72	50 ST	11,79
9 072 548	28	T&A 173	50 ST	562,46
9 073 605	12	T&A 26	50 ST	314,67
9 073 605	89	T&A 26	50 ST	314,67
9 073 606	12	T&A 26	50 ST	334,19
9 073 607	12	T&A 26	50 ST	353,72
9 073 611	12	T&A 26	50 ST	346,37
9 073 612	12	T&A 26	50 ST	365,90
9 073 613	12	T&A 26	50 ST	385,43
9 073 614	12	T&A 26	50 ST	370,58
9 073 615	12	T&A 26	50 ST	390,11
9 073 616	12	T&A 26	50 ST	409,64
9 073 638	13	T&A 26	50 ST	227,86
9 073 639	13	T&A 26	50 ST	247,40
9 073 640	13	T&A 26	50 ST	266,91
9 073 644	13	T&A 26	50 ST	283,78
9 073 645	13	T&A 26	50 ST	303,32

Unverbindliche Preisempfehlung. Preise gültig bei Abnahme von ganzen Verpackungseinheiten zzgl. MwSt. – Stand 08/2021

# Bestellnummernverzeichnis

Kat-Nr.	BPL/Seite	Kat./Seite	VPE/ME	€/100*
9 073 646	13	T&A 26	50 ST	322,85
9 073 662	13	T&A 26	50 ST	249,56
9 073 662	89	T&A 26	50 ST	249,56
9 073 663	13	T&A 26	50 ST	269,09
9 073 664	13	T&A 26	50 ST	288,63
9 073 668	13	T&A 26	50 ST	305,48
9 073 669	13	T&A 26	50 ST	325,02
9 073 670	13	T&A 26	50 ST	344,55
9 075 005	16	T&A 62	50 ST	35,00
9 075 006	16	T&A 62	50 ST	35,00
9 075 055	16	T&A 62	50 ST	36,66
9 075 056	16	T&A 62	50 ST	36,66
9 075 057	16	T&A 62	50 ST	43,33
9 075 058	16	T&A 62	50 ST	58,32
9 075 060	17	T&A 64	50 ST	69,97
9 075 061	17	T&A 64	50 ST	69,97
9 075 062	17	T&A 64	50 ST	76,64
9 075 063	17	T&A 64	50 ST	91,63
9 075 065	18	T&A 64	50 ST	69,97
9 075 066	18	T&A 64	50 ST	69,97
9 075 067	18	T&A 64	50 ST	76,64
9 075 068	18	T&A 64	50 ST	91,63
9 075 070	17	T&A 63	50 ST	69,97
9 075 071	17	T&A 63	50 ST	69,97
9 075 071	89	T&A 63	50 ST	69,97
9 075 072	17	T&A 63	50 ST	76,64
9 075 073	17	T&A 63	50 ST	91,63
9 075 080	17	T&A 63	50 ST	69,14
9 075 081	17	T&A 63	50 ST	69,14
9 075 082	17	T&A 63	50 ST	75,81
9 075 083	17	T&A 63	50 ST	90,80
9 075 085	17	T&A 63	50 ST	69,97
9 075 086	17	T&A 63	50 ST	69,97
9 075 087	17	T&A 63	50 ST	76,64
9 075 088	17	T&A 63	50 ST	91,63
9 077 588	110	T&A 851	10 ST	7.543,01
9 077 601	110	T&A 851	40 ST	428,00
9 078 219	138	T&A 1194	1 GN	2.538,79
9 078 227	138	T&A 1194	1 GN	2.665,71
9 078 512	132	T&A 1117	1 ST	1.043,02
9 078 515	132	T&A 1117	1 ST	1.122,87
9 078 539	132	T&A 1116	1 ST	265,29
9 078 565	129	T&A 1090	1 GN	2.252,75
9 078 663	138	T&A 1207	1 ST	1.669,00
9 078 681	136	T&A 1163	1 GN	4.791,92
9 078 694	136	T&A 1163	1 GN	4.856,81
9 078 709	136	T&A 1165	1 GN	664,28
9 078 710	136	T&A 1165	1 GN	730,68
9 078 711	137	T&A 1165	1 GN	2.040,24
9 078 712	137	T&A 1165	1 GN	2.106,69
9 078 717	137	T&A 1173	1 GN	6.003,85
9 078 719	137	T&A 1173	1 GN	6.070,27
9 078 795	134	T&A 1314	1 ST	5.560,58
9 078 797	134	T&A 1312	1 ST	15.418,96
9 078 860	120	T&A 693	20 ST	537,84
9 078 861	120	T&A 693	50 ST	537,84
9 078 862	121	T&A 693	750 ST	537,84
9 078 865	121	T&A 693	1 ST	537,84
9 078 867	121	T&A 693	250 ST	537,84
9 078 871	121	T&A 693	250 ST	537,84
9 078 874	121	T&A 693	250 ST	537,84
9 078 877	121	T&A 693	1 ST	537,84

Kat-Nr.	BPL/Seite	Kat./Seite	VPE/ME	€/100*
9 078 878	121	T&A 693	1 ST	537,84
9 078 886	121	T&A 693	1 ST	537,84
9 078 888	121	T&A 693	1 ST	537,84
9 078 890	121	T&A 693	1 ST	537,84
9 078 894	121	T&A 693	1 ST	537,84
9 078 899	121	T&A 693	1 ST	537,84
9 078 902	121	T&A 693	1 ST	537,84
9 078 904	121	T&A 693	1 ST	537,84
9 078 911	121	T&A 693	1 ST	537,84
9 078 912	121	T&A 693	1 ST	537,84
9 078 915	121	T&A 693	1 ST	537,84
9 078 917	121	T&A 693	1 ST	537,84
9 078 920	122	T&A 693	1 ST	537,84
9 078 922	122	T&A 693	1 ST	537,84
9 078 925	122	T&A 693	1 ST	537,84
9 078 926	122	T&A 693	1 ST	537,84
9 078 928	122	T&A 693	1 ST	537,84
9 078 929	122	T&A 693	1 ST	537,84
9 078 930	122	T&A 693	1 ST	537,84
9 078 980	122	T&A 699	1 ST	1.978,01
9 078 982	122	T&A 699	1 ST	1.920,12
9 079 298	21	T&A 74	1.000 ST	10,62
9 079 390	28	T&A 171	1 ST	2.431,01
9 079 402	154	T&A 1055	1 ST	4.797,16
9 079 437	70	T&A 370	1 GN	3.679,54
9 079 454	70	T&A 370	1 GN	3.952,08
9 079 486	70	T&A 370	1 GN	3.316,12
9 079 523	70	T&A 370	1 GN	3.497,84
9 079 555	98	T&A 756	50 ST	658,12
9 079 575	98	T&A 758	50 ST	250,92
9 079 579	98	T&A 758	50 ST	283,65
9 079 583	98	T&A 758	50 ST	329,70
9 079 590	115	T&A 973	10 ST	1.348,69
9 079 593	34	T&A 219	10 ST	1.222,26
9 079 600	32	T&A 208	1 ST	13.101,48
9 079 603	32	T&A 206	1 ST	9.998,48
9 079 607	32	T&A 204	1 ST	13.101,48
9 079 610	32	T&A 204	1 ST	13.101,48
9 079 617	33	T&A 210	1 ST	13.101,48
9 079 618	32	T&A 206	1 ST	3.408,82
9 079 619	32	T&A 206	1 ST	3.408,82
9 079 619	33	T&A 206	1 ST	3.408,82
9 079 622	33	T&A 206	1 ST	3.408,82
9 079 622	32	T&A 206	1 ST	3.408,82
9 079 624	32	T&A 204	1 ST	3.408,82
9 079 624	33	T&A 204	1 ST	3.408,82
9 079 626	32	T&A 204	1 ST	3.408,82
9 079 626	33	T&A 204	1 ST	3.408,82
9 079 628	32	T&A 204	1 ST	3.408,82
9 079 628	33	T&A 204	1 ST	3.408,82
9 079 653	32	T&A 209	1 ST	1.573,96
9 079 653	33	T&A 209	1 ST	1.573,96
9 079 658	32	T&A 209	1 ST	2.602,31
9 079 658	33	T&A 209	1 ST	2.602,31
9 079 716	114	T&A 971	1 ST	8.282,15
9 079 719	115	T&A 976	50 ST	72,78
9 079 720	114	T&A 971	1 ST	8.282,15
9 079 731	81	T&A 471	1 ST	5.628,03
9 079 731	85	T&A 471	1 ST	5.628,03
9 079 862	113	T&A 876	1 ST	3.319,46
9 079 872	114	T&A 970	1 ST	9.801,43
9 079 874	114	T&A 970	1 ST	9.801,43

# Bestellnummernverzeichnis

Kat-Nr.	BPL/Seite	Kat./Seite	VPE/ME	€/100*
9 079 878	114	T&A 970	1 ST	9.801,43
9 079 882	115	T&A 972	1 ST	14.905,87
9 079 885	115	T&A 972	1 ST	804,64
9 079 967	113	T&A 905	1 ST	4.009,51
9 079 970	113	T&A 905	1 ST	4.745,94
9 080 040	112	T&A 870	1 ST	21.297,05
9 080 084	110	T&A 849	1 ST	6.123,16
9 080 099	129	T&A 1122	1 ST	653,61
9 080 107	129	T&A 1122	1 ST	988,02
9 080 109	129	T&A 1122	1 ST	1.045,80
9 080 224	69	T&A 362	10 GN	2.152,90
9 080 225	69	T&A 362	10 GN	2.135,03
9 080 226	69	T&A 362	10 GN	2.152,90
9 080 231	69	T&A 362	10 GN	2.179,67
9 080 232	69	T&A 362	10 GN	2.206,46
9 080 233	69	T&A 362	10 GN	2.224,31
9 080 234	69	T&A 362	10 GN	2.242,20
9 080 235	69	T&A 362	10 GN	2.268,96
9 080 236	69	T&A 362	10 GN	2.295,74
9 080 237	69	T&A 362	10 GN	2.313,60
9 080 238	69	T&A 362	10 GN	2.331,48
9 080 239	69	T&A 362	10 GN	2.393,99
9 080 240	69	T&A 362	10 GN	2.420,76
9 080 241	69	T&A 362	10 GN	2.402,91
9 080 739	119	T&A 684	10 ST	1.569,12
9 080 740	119	T&A 684	10 ST	1.569,12
9 080 758	120	T&A 684	10 ST	981,44
9 080 759	120	T&A 684	10 ST	981,44
9 080 761	120	T&A 688	1 ST	523,92
9 081 331	135	T&A 1340	1 ST	455,41
9 081 657	19	T&A 72	100 ST	373,10
9 081 923	16	T&A 81	2 ST	564,74
9 082 247	113	T&A 849	1 ST	5.237,45
9 082 249	113	T&A 849	1 ST	5.923,57
9 082 378	133	T&A 1090	1 GN	1.402,37
9 082 379	132	T&A 1088	25 ST	893,55
9 084 515	153	T&A 1060	1 ST	1.423,88
9 085 654	98	T&A 758	50 ST	412,21
9 086 348	128	T&A 1088	15 ST	1.024,71
9 088 016	15	T&A 42	50 ST	617,39
9 088 017	15	T&A 42	50 ST	611,55
9 088 018	15	T&A 46	50 ST	617,39
9 088 019	15	T&A 46	50 ST	617,39
9 088 020	15	T&A 46	50 ST	611,55
9 088 021	16	T&A 50	50 ST	617,39
9 088 075	16	T&A 50	50 ST	680,70
9 088 249	19	T&A 69	50 ST	12,99
9 088 250	19	T&A 69	50 ST	12,99
9 088 250	89	T&A 69	50 ST	12,99
9 088 251	19	T&A 70	50 ST	16,70
9 089 587	24	T&A 114	25 ST	348,31
9 089 589	24	T&A 115	25 ST	313,09
9 089 591	24	T&A 118	25 ST	418,02
9 089 593	25	T&A 119	25 ST	381,90
9 089 597	24	T&A 116	25 ST	357,25
9 089 599	24	T&A 117	25 ST	321,11
9 089 601	24	T&A 114	25 ST	348,31
9 089 603	24	T&A 115	25 ST	313,09
9 089 605	24	T&A 118	25 ST	418,02
9 089 607	25	T&A 119	25 ST	381,90
9 089 611	24	T&A 116	25 ST	357,25
9 089 613	24	T&A 117	25 ST	321,11

Kat-Nr.	BPL/Seite	Kat./Seite	VPE/ME	€/100*
9 089 626	24	T&A 114	25 ST	348,31
9 089 628	24	T&A 115	25 ST	313,09
9 089 630	25	T&A 118	25 ST	418,02
9 089 632	25	T&A 119	25 ST	381,90
9 089 633	25	T&A 121	25 ST	129,22
9 089 636	24	T&A 116	25 ST	357,25
9 089 638	25	T&A 117	25 ST	321,11
9 090 109	16	T&A 58	50 ST	521,04
9 090 756	19	T&A 71	50 ST	14,92
9 090 864	19	T&A 72	50 ST	14,92
9 091 400	14	T&A 30	50 ST	347,20
9 091 402	14	T&A 30	50 ST	378,93
9 091 410	14	T&A 30	50 ST	366,74
9 091 412	14	T&A 30	50 ST	398,47
9 091 420	14	T&A 30	50 ST	386,28
9 091 422	14	T&A 30	50 ST	418,00
9 091 580	14	T&A 30	50 ST	282,11
9 091 590	14	T&A 30	50 ST	301,64
9 091 600	14	T&A 30	50 ST	321,17
9 091 738	12	T&A 27	50 ST	364,57
9 091 739	12	T&A 27	50 ST	388,01
9 091 740	12	T&A 27	50 ST	411,44
9 091 771	12	T&A 27	50 ST	392,62
9 091 772	12	T&A 27	50 ST	416,06
9 091 773	12	T&A 27	50 ST	439,47
9 091 803	18	T&A 67	50 ST	80,97
9 091 804	18	T&A 67	50 ST	80,97
9 091 805	18	T&A 67	50 ST	88,97
9 091 806	18	T&A 67	50 ST	106,96
9 091 820	19	T&A 69	50 ST	15,57
9 091 821	19	T&A 69	50 ST	15,57
9 091 822	19	T&A 70	50 ST	20,05
9 094 270	14	T&A 34	50 ST	434,00
9 094 280	14	T&A 34	50 ST	453,53
9 094 290	14	T&A 34	50 ST	473,06
9 094 450	14	T&A 34	50 ST	368,91
9 094 460	14	T&A 34	50 ST	388,44
9 094 470	14	T&A 34	50 ST	407,97
9 099 540	15	T&A 38	50 ST	591,75
9 099 542	15	T&A 38	50 ST	619,64
9 099 543	15	T&A 38	50 ST	650,48
9 099 550	15	T&A 38	50 ST	608,92
9 099 553	15	T&A 38	50 ST	667,66
9 099 600	15	T&A 38	50 ST	515,40
9 099 603	15	T&A 38	50 ST	574,11
9 099 610	15	T&A 38	50 ST	532,58
9 099 660	15	T&A 38	50 ST	534,48
9 099 670	15	T&A 38	50 ST	551,66
9 099 870	19	T&A 70	50 ST	29,85
9 099 871	19	T&A 70	50 ST	29,85
9 100 037	19	T&A 70	50 ST	35,67
9 100 116	19	T&A 70	50 ST	35,67
9 101 019	120	T&A 693	1 ST	739,52
9 105 927	120	T&A 693	50 ST	537,84
9 106 986	18	T&A 68	50 ST	137,30
9 106 987	18	T&A 68	50 ST	137,30
9 106 988	18	T&A 68	50 ST	143,95
9 111 484	128	T&A 1088	15 ST	1.055,49
9 111 679	45	T&A 888	1 ST	5.894,26
9 111 679	60	T&A 888	1 ST	5.894,26
9 112 981	122	T&A 699	1 ST	108,56
9 114 271	72	T&A 383	10 GN	2.252,85

Unverbindliche Preisempfehlung. Preise gültig bei Abnahme von ganzen Verpackungseinheiten zzgl. MwSt. – Stand 08/2021

# Bestellnummernverzeichnis

Kat-Nr.	BPL/Seite	Kat./Seite	VPE/ME	€/100*
9 114 273	72	T&tA 383	10 GN	2.478,12
9 114 274	72	T&tA 383	10 GN	2.703,41
9 114 275	72	T&tA 383	10 GN	2.928,70
9 114 276	72	T&tA 383	10 GN	3.153,98
9 114 277	72	T&tA 383	10 GN	3.435,58
9 114 548	74	T&tA 391	10 GN	2.252,85
9 114 553	74	T&tA 391	10 GN	2.478,12
9 114 554	74	T&tA 391	10 GN	2.703,41
9 114 555	74	T&tA 391	10 GN	2.928,70
9 114 557	74	T&tA 391	10 GN	3.153,98
9 115 216	84	T&tA 455	100 ST	52,81
9 115 217	84	T&tA 453	100 ST	97,44
9 115 218	84	T&tA 454	100 ST	98,07
9 115 219	84	T&tA 453	100 ST	179,45
9 116 092	16	T&tA 80	2 ST	537,70
9 117 200	112	T&tA 922	1 ST	16.564,88
9 117 211	112	T&tA 922	1 ST	16.653,00
9 117 213	112	T&tA 922	1 ST	16.679,82
9 117 214	112	T&tA 922	1 ST	16.729,63
9 117 223	112	T&tA 923	1 ST	18.163,45
9 117 341	17	T&tA 64	50 ST	111,63
9 117 491	69	T&tA 362	10 GN	2.126,11
9 121 362	48	.	20 ST	358,40
9 121 388	53	.	20 ST	358,40
9 121 518	49	.	10 ST	630,13
9 121 544	54	.	10 ST	630,13
9 122 799	48	.	15 ST	1.886,54
9 122 920	51	T&tA 278	1 ST	2.339,68
9 122 922	56	T&tA 278	1 ST	2.339,68
9 122 957	51	T&tA 282	1 ST	2.752,66
9 122 959	56	T&tA 282	1 ST	2.752,66
9 122 973	51	T&tA 278	1 ST	1.243,92
9 122 975	56	T&tA 278	1 ST	1.243,92
9 122 978	51	T&tA 282	1 ST	1.865,87
9 122 980	56	T&tA 282	1 ST	1.865,87
9 122 988	51	T&tA 278	1 GN	1.785,74
9 122 988	56	T&tA 278	1 GN	1.785,74
9 122 996	51	T&tA 282	1 GN	2.343,03
9 122 996	56	T&tA 282	1 GN	2.343,03
9 123 011	51	T&tA 314	150 ST	108,85
9 123 011	56	T&tA 314	150 ST	108,85
9 123 080	39	T&tA 258	150 ST	80,86
9 123 080	51	T&tA 258	150 ST	80,86
9 123 080	56	T&tA 258	150 ST	80,86
9 123 083	48	T&tA 306	15 ST	995,13
9 123 084	53	T&tA 306	15 ST	995,13
9 123 086	49	T&tA 306	15 ST	1.275,03
9 123 087	54	T&tA 306	15 ST	1.275,03
9 123 089	50	T&tA 306	15 ST	1.803,68
9 123 090	55	T&tA 306	15 ST	1.803,68
9 123 524	152	T&tA 1023	1 ST	7.164,62
9 127 011	50	T&tA 314	300 ST	12,44
9 127 011	55	T&tA 314	300 ST	12,44
9 129 712	95	T&tA 736	100 ST	69,73
9 130 078	80	T&tA 422	1 ST	233,66
9 131 024	135	T&tA 1339	1 ST	233,11
9 131 025	135	T&tA 1339	1 ST	306,81
9 131 028	135	T&tA 1340	1 ST	156,57
9 131 029	135	T&tA 1340	1 ST	229,92
9 131 119	106	T&tA 815	1 GN	4.726,82
9 132 343	113	T&tA 910	1 ST	11.957,83
9 132 399	112	T&tA 867	1 ST	4.298,58

Kat-Nr.	BPL/Seite	Kat./Seite	VPE/ME	€/100*
9 132 400	112	T&tA 867	1 ST	4.298,58
9 132 546	111	T&tA 867	1 ST	4.024,88
9 132 547	111	T&tA 867	1 ST	4.829,24
9 132 916	116	T&tA 979	1 ST	13.769,53
9 132 917	116	T&tA 979	1 ST	14.340,80
9 132 918	116	T&tA 979	1 ST	14.980,22
9 132 919	116	T&tA 979	1 ST	15.773,17
9 132 925	116	T&tA 979	1 ST	981,40
9 133 143	132	T&tA 1114	1 ST	4.880,50
9 133 178	28	T&tA 175	2 ST	848,55
9 133 179	28	T&tA 175	2 ST	942,65
9 133 191	28	T&tA 175	2 ST	2.211,91
9 133 534	16	T&tA 81	2 ST	1.463,74
9 133 536	16	T&tA 81	2 ST	1.463,74
9 133 906	118	T&tA 658	10 ST	966,25
9 133 908	118	T&tA 658	10 ST	966,25
9 133 912	118	T&tA 658	10 ST	966,25
9 133 913	118	T&tA 658	10 ST	986,45
9 133 916	118	T&tA 662	10 ST	831,82
9 133 917	118	T&tA 662	10 ST	831,82
9 133 926	119	T&tA 672	10 ST	1.504,00
9 134 311	81	T&tA 463	1 ST	10.403,89
9 134 400	133	T&tA 1092	138 ST	2.085,51
9 134 405	133	T&tA 1092	138 ST	2.189,79
9 134 678	96	T&tA 741	200 ST	19,08
9 134 679	104	T&tA 806	500 ST	19,08
9 134 766	133	T&tA 1090	1 GN	9,22
9 135 140	16	T&tA 80	2 ST	2.252,75
9 135 141	16	T&tA 80	2 ST	945,92
9 135 703	59	T&tA 859	1 ST	1.075,36
9 135 983	68	T&tA 362	1 GN	643,20
9 136 065	133	T&tA 1098	1 ST	2.197,55
9 136 103	81	T&tA 463	1 ST	3.419,53
9 136 105	81	T&tA 463	1 ST	5.790,86
9 136 121	89	T&tA 584	1 ST	2.481,34
9 136 128	118	T&tA 658	1 ST	3.482,78
9 136 129	118	T&tA 658	1 ST	1.453,59
9 136 157	111	T&tA 866	1 ST	1.453,59
9 136 158	111	T&tA 866	1 ST	33.858,43
9 136 159	111	T&tA 866	1 ST	33.858,43
9 136 160	111	T&tA 866	1 ST	35.459,18
9 136 171	111	T&tA 866	1 ST	35.459,18
9 136 172	111	T&tA 866	1 ST	38.240,30
9 136 276	116	T&tA 977	1 ST	38.240,30
9 136 277	116	T&tA 977	1 ST	4.553,15
9 136 280	116	T&tA 977	1 ST	4.736,22
9 137 114	42	T&tA 263	200 ST	4.919,22
9 137 686	136	T&tA 1134	200 ST	9,53
9 138 588	138	T&tA 1148	10 ST	14,56
9 144 597	70	T&tA 363	5 GN	966,25
9 144 830	70	T&tA 363	100 ST	141,69
9 144 841	70	T&tA 363	100 ST	66,87
9 149 261	53	T&tA 274	1 ST	66,87
9 149 262	53	T&tA 274	1 ST	1.523,81
9 149 263	53	T&tA 274	1 ST	1.535,01
9 149 264	53	T&tA 274	1 ST	1.553,67
9 149 265	53	T&tA 274	1 ST	1.572,30
9 149 266	53	T&tA 274	1 ST	1.590,97
9 149 268	53	T&tA 274	1 ST	1.609,64
9 149 269	53	T&tA 274	1 ST	1.628,30
9 149 270	54	T&tA 276	1 ST	1.665,60
9 149 272	54	T&tA 276	1 ST	1.834,79

# Bestellnummernverzeichnis

Kat-Nr.	BPL/Seite	Kat./Seite	VPE/ME	€/100*
9 149 273	54	T&A 276	1 ST	1.864,65
9 149 274	54	T&A 276	1 ST	1.883,29
9 149 275	54	T&A 276	1 ST	1.901,95
9 149 276	54	T&A 276	1 ST	1.920,61
9 149 277	54	T&A 276	1 ST	1.939,27
9 149 278	54	T&A 276	1 ST	1.976,59
9 149 279	53	T&A 274	1 ST	404,28
9 149 280	54	T&A 276	1 ST	513,12
9 149 281	54	T&A 278	1 ST	653,06
9 149 282	55	T&A 282	1 ST	752,56
9 149 285	55	T&A 278	1 ST	681,80
9 149 286	55	T&A 278	1 ST	691,13
9 149 287	55	T&A 278	1 ST	706,67
9 149 288	55	T&A 278	1 ST	722,23
9 149 289	55	T&A 278	1 ST	737,78
9 149 290	55	T&A 278	1 ST	753,32
9 149 291	55	T&A 278	1 ST	768,87
9 149 292	55	T&A 278	1 ST	799,97
9 150 613	48	T&A 274	1 ST	1.523,81
9 150 614	48	T&A 274	1 ST	1.535,01
9 150 615	48	T&A 274	1 ST	1.553,67
9 150 616	48	T&A 274	1 ST	1.572,30
9 150 618	48	T&A 274	1 ST	1.590,97
9 150 619	48	T&A 274	1 ST	1.609,64
9 150 620	48	T&A 274	1 ST	1.628,30
9 150 621	48	T&A 274	1 ST	1.665,60
9 150 622	49	T&A 276	1 ST	1.834,79
9 150 623	49	T&A 276	1 ST	1.845,98
9 150 624	49	T&A 276	1 ST	1.864,65
9 150 625	49	T&A 276	1 ST	1.883,29
9 150 626	49	T&A 276	1 ST	1.901,95
9 150 627	49	T&A 276	1 ST	1.920,61
9 150 628	49	T&A 276	1 ST	1.939,27
9 150 629	49	T&A 276	1 ST	1.976,59
9 150 630	48	T&A 272	1 ST	404,28
9 150 641	48	T&A 274	1 ST	404,28
9 150 642	49	T&A 276	1 ST	513,12
9 150 643	49	T&A 278	1 ST	653,06
9 150 644	50	T&A 282	1 ST	752,56
9 150 647	50	T&A 278	1 ST	681,80
9 150 648	50	T&A 278	1 ST	691,13
9 150 649	50	T&A 278	1 ST	706,67
9 150 650	50	T&A 278	1 ST	722,23
9 150 652	50	T&A 278	1 ST	737,78
9 150 653	50	T&A 278	1 ST	753,32
9 150 654	50	T&A 278	1 ST	768,87
9 150 656	50	T&A 278	1 ST	799,97
9 156 338	83	T&A 431	1 ST	10.275,76
9 156 339	83	T&A 431	1 ST	7.542,66
9 162 402	112	T&A 923	1 ST	4.290,80
9 180 317	80	T&A 422	1 ST	233,66
9 180 318	80	T&A 422	1 ST	233,66
9 182 222	52	T&A 324	30 ST	208,23
9 182 225	52	T&A 324	15 ST	263,74
9 182 706	50	T&A 306	1 ST	1.089,60
9 182 706	52	T&A 306	1 ST	1.089,60
9 182 714	55	T&A 306	1 ST	1.089,60
9 186 461	130	T&A 1094	30 ST	63,53
9 186 461	133	T&A 1094	30 ST	63,53
9 186 462	131	T&A 1101	1 GN	650,62
9 186 463	131	T&A 1101	1 GN	619,58
9 186 464	130	T&A 1100	1 ST	967,62

Kat-Nr.	BPL/Seite	Kat./Seite	VPE/ME	€/100*
9 186 465	130	T&A 1100	1 ST	969,94
9 192 182	50	T&A 314	1 ST	8.682,58
9 192 184	55	T&A 314	1 ST	8.682,58
9 192 189	50	T&A 314	1 ST	7.886,44
9 192 191	55	T&A 314	1 ST	7.886,44
9 192 194	49	T&A 314	1 ST	6.393,74
9 192 196	54	T&A 314	1 ST	6.393,74
9 192 200	48	T&A 314	1 ST	5.597,64
9 192 202	53	T&A 314	1 ST	5.597,64
9 192 204	48	T&A 306	1 ST	3.607,38
9 192 204	49	T&A 306	1 ST	3.607,38
9 192 204	50	T&A 306	1 ST	3.607,38
9 192 206	53	T&A 306	1 ST	3.607,38
9 192 206	54	T&A 306	1 ST	3.607,38
9 192 206	55	T&A 306	1 ST	3.607,38
9 193 573	89	T&A 575	1 ST	4.131,29
9 194 922	52	T&A 318	1 ST	1.191,02
9 194 924	52	T&A 318	1 ST	1.374,26
9 194 932	44	T&A 318	1 ST	1.074,41
9 194 932	52	T&A 318	1 ST	1.074,41
9 194 933	44	T&A 318	1 ST	1.146,60
9 194 933	52	T&A 318	1 ST	1.146,60
9 194 934	44	T&A 318	1 ST	1.218,79
9 194 934	52	T&A 318	1 ST	1.218,79
9 194 935	44	T&A 318	1 ST	1.290,96
9 194 935	52	T&A 318	1 ST	1.290,96
9 194 936	44	T&A 318	1 ST	1.363,15
9 194 936	52	T&A 318	1 ST	1.363,15
9 194 937	44	T&A 318	1 ST	1.507,51
9 194 937	52	T&A 318	1 ST	1.507,51
9 194 938	44	T&A 318	1 ST	2.692,98
9 194 938	52	T&A 318	1 ST	2.692,98
9 194 939	44	T&A 318	1 ST	2.837,35
9 194 939	52	T&A 318	1 ST	2.837,35
9 194 940	44	T&A 318	1 ST	2.981,72
9 194 940	52	T&A 318	1 ST	2.981,72
9 194 966	57	T&A 318	1 ST	1.290,96
9 194 967	57	T&A 318	1 ST	1.363,15
9 194 968	57	T&A 318	1 ST	1.507,51
9 194 970	57	T&A 318	1 ST	2.837,35
9 194 997	44	T&A 318	1 ST	1.290,96
9 194 998	44	T&A 318	1 ST	1.363,15
9 194 999	44	T&A 318	1 ST	1.507,51
9 195 000	44	T&A 318	1 ST	2.692,98
9 195 001	44	T&A 318	1 ST	2.837,35
9 195 002	44	T&A 318	1 ST	2.981,72
9 201 921	83	T&A 431	1 ST	10.275,76
9 203 254	44	T&A 323	30 ST	350,77
9 203 465	44	T&A 323	30 ST	350,77
9 203 465	57	T&A 323	30 ST	350,77
9 203 466	44	T&A 323	30 ST	350,77
9 203 466	52	T&A 323	30 ST	350,77
9 203 467	44	T&A 323	60 ST	80,67
9 203 468	44	T&A 323	60 ST	80,67
9 203 468	57	T&A 323	60 ST	80,67
9 203 469	44	T&A 323	60 ST	80,67
9 203 469	52	T&A 323	60 ST	80,67
9 203 963	140	PD 16	40 ST	460,41
9 204 175	140	PD 13	40 ST	774,20
9 204 282	53	T&A 330	1 ST	1.175,35
9 204 283	53	T&A 330	1 ST	1.175,35
9 206 153	118	T&A 660	10 ST	641,43

Unverbindliche Preisempfehlung. Preise gültig bei Abnahme von ganzen Verpackungseinheiten zzgl. MwSt. – Stand 08/2021

# Bestellnummernverzeichnis

Kat-Nr.	BPL/Seite	Kat./Seite	VPE/ME	€/100*
9 206 154	118	T&A 660	10 ST	651,29
9 206 675	35	T&A 220	10 ST	4.327,10
9 206 677	35	T&A 220	10 ST	4.327,10
9 206 688	35	T&A 220	10 ST	4.327,10
9 206 689	35	T&A 220	10 ST	4.327,10
9 206 690	35	T&A 220	10 ST	4.327,10
9 206 691	35	T&A 220	10 ST	4.327,10
9 206 692	35	T&A 220	10 ST	209,37
9 206 697	35	T&A 220	10 ST	1.016,97
9 206 830	120	T&A 685	10 ST	1.032,65
9 206 831	120	T&A 685	10 ST	1.032,65
9 206 835	120	T&A 689	10 ST	597,80
9 207 073	118	T&A 660	1 ST	962,16
9 207 074	118	T&A 660	1 ST	976,94
9 207 578	111	T&A 854	1 ST	13.340,51
9 207 642	60	T&A 894	1 ST	20.755,81
9 208 511	81	T&A 463	1 ST	12.563,21
9 208 645	106	T&A 832	25 ST	335,66
9 208 646	107	T&A 832	25 ST	41,09
9 208 647	107	T&A 832	25 ST	91,89
9 208 678	107	T&A 838	200 ST	96,90
9 209 182	120	T&A 689	10 ST	539,20
9 209 183	120	T&A 688	10 ST	768,01
9 209 218	83	T&A 431	1 ST	8.918,09
9 209 278	83	T&A 432	1 ST	1.860,89
9 209 280	83	T&A 432	1 ST	1.860,89
9 209 283	83	T&A 432	1 ST	1.860,89
9 209 578	52	T&A 327	1 ST	6.451,92
9 209 580	52	T&A 327	1 ST	6.632,28
9 209 582	52	T&A 327	1 ST	9.060,46
9 210 848	24	T&A 129	1 ST	36.099,71
9 219 328	153	T&A 1039	1 ST	14.265,43
9 219 678	152	T&A 1021	1 ST	18.853,00
9 219 966	67	T&A 372	200 ST	59,24
9 221 295	64	T&A 263	20 ST	59,24
9 221 295	67	T&A 263	20 ST	59,24
9 221 295	41	T&A 263	20 ST	59,24
9 221 295	59	T&A 263	20 ST	59,24
9 227 006	84	T&A 444	4 ST	1.723,05
9 227 245	83	T&A 443	1 ST	7.098,98
9 227 246	83	T&A 443	1 ST	5.577,70
9 229 240	84	T&A 444	1 ST	172,30
9 229 241	84	T&A 444	1 ST	172,30
9 229 243	84	T&A 444	1 ST	172,30
9 234 469	48	T&A 272	1 ST	2.076,10
9 236 526	67	T&A 372	20 ST	71,07
9 236 718	64	T&A 263	100 ST	653,89
9 236 718	67	T&A 263	100 ST	653,89
9 236 718	41	T&A 263	100 ST	653,89
9 236 718	59	T&A 263	100 ST	653,89
9 238 119	88	T&A 542	1 ST	7.757,36
9 238 120	88	T&A 542	1 ST	7.757,36
9 238 121	88	T&A 542	1 ST	8.338,54
9 238 122	88	T&A 542	1 ST	8.919,73
9 238 123	88	T&A 542	1 ST	8.919,73
9 238 124	88	T&A 542	1 ST	8.338,54
9 239 087	24	T&A 107	1 ST	2.156,70
9 239 088	24	T&A 107	1 ST	2.156,70
9 239 099	24	T&A 107	1 ST	2.156,70
9 239 288	111	.	15 ST	1.026,24
9 239 310	87	T&A 540	1 ST	5.858,34
9 239 311	87	T&A 540	1 ST	3.051,21

Kat-Nr.	BPL/Seite	Kat./Seite	VPE/ME	€/100*
9 239 784	27	T&A 166	1 ST	2.857,63
9 240 576	111	.	15 ST	1.026,24
9 240 884	58	T&A 302	1 ST	2.129,60
9 240 885	58	T&A 302	1 ST	2.151,98
9 240 886	58	T&A 302	1 ST	2.189,30
9 240 887	58	T&A 302	1 ST	2.129,60
9 240 888	58	T&A 302	1 ST	2.151,98
9 240 889	58	T&A 302	1 ST	2.189,30
9 240 890	58	T&A 302	1 ST	2.226,61
9 240 891	58	T&A 302	1 ST	2.263,93
9 240 893	58	T&A 302	1 ST	2.301,26
9 240 894	58	T&A 302	1 ST	2.338,58
9 240 895	58	T&A 302	1 ST	2.413,20
9 240 897	59	T&A 302	1 ST	2.388,33
9 240 898	59	T&A 302	1 ST	2.425,64
9 240 899	59	T&A 302	1 ST	2.462,97
9 240 900	59	T&A 302	1 ST	2.537,58
9 240 920	58	T&A 302	1 ST	2.129,60
9 240 922	58	T&A 302	1 ST	2.151,98
9 240 923	58	T&A 302	1 ST	2.189,30
9 240 924	58	T&A 302	1 ST	2.129,60
9 240 925	58	T&A 302	1 ST	2.151,98
9 240 927	58	T&A 302	1 ST	2.189,30
9 240 929	58	T&A 302	1 ST	2.226,61
9 240 930	58	T&A 302	1 ST	2.263,93
9 240 931	58	T&A 302	1 ST	2.301,26
9 240 932	58	T&A 302	1 ST	2.338,58
9 240 933	58	T&A 302	1 ST	2.413,20
9 240 935	58	T&A 302	1 ST	2.388,33
9 240 936	58	T&A 302	1 ST	2.425,64
9 240 937	58	T&A 302	1 ST	2.462,97
9 240 938	58	T&A 302	1 ST	2.537,58
9 241 038	59	T&A 304	1 ST	1.749,36
9 241 049	59	T&A 304	1 ST	1.749,36
9 241 050	59	T&A 304	1 ST	1.749,36
9 241 051	59	T&A 304	1 ST	1.749,36
9 242 238	79	T&A 421	1 ST	4.583,34
9 242 240	79	T&A 421	1 ST	8.545,45
9 242 711	79	T&A 421	1 ST	7.421,72
9 242 712	79	T&A 421	1 ST	7.421,72
9 242 713	79	T&A 421	1 ST	10.105,76
9 245 377	65	.	1 ST	2.215,03
9 245 378	65	.	1 ST	2.221,56
9 245 379	65	.	1 ST	2.225,90
9 245 380	65	.	1 ST	2.230,25
9 245 381	65	.	1 ST	2.236,76
9 245 382	65	.	1 ST	2.215,03
9 245 383	65	.	1 ST	2.221,56
9 245 384	65	.	1 ST	2.225,90
9 245 385	65	.	1 ST	2.230,25
9 245 386	65	.	1 ST	2.236,76
9 245 387	65	.	1 ST	2.243,28
9 245 388	65	.	1 ST	2.247,63
9 245 389	65	.	1 ST	2.360,58
9 245 390	65	.	1 ST	2.367,10
9 245 391	65	.	1 ST	2.482,23
9 245 392	65	.	1 ST	2.486,58
9 245 393	65	.	1 ST	2.599,53
9 245 394	66	.	1 ST	2.606,04
9 245 395	66	.	1 ST	2.612,57
9 245 396	66	.	1 ST	2.616,91
9 246 312	66	.	1 ST	2.068,84

# Bestellnummernverzeichnis

Kat-Nr.	BPL/Seite	Kat./Seite	VPE/ME	€/100*
9 246 315	66	.	1 ST	2.068,84
9 246 316	66	.	1 ST	2.068,84
9 247 529	67	.	1 ST	463,08
9 247 737	66	.	1 ST	2.703,80
9 247 738	66	.	1 ST	2.497,44
9 247 739	66	.	1 ST	2.501,78
9 247 740	66	.	1 ST	2.508,30
9 247 741	66	.	1 ST	2.514,81
9 247 742	66	.	1 ST	2.519,16
9 247 743	66	.	1 ST	2.523,51
9 247 744	66	.	1 ST	2.638,64
9 247 745	66	.	1 ST	2.645,16
9 247 746	66	.	1 ST	2.758,11
9 247 747	66	.	1 ST	2.762,46
9 247 758	67	.	1 ST	2.986,20
9 247 759	67	.	1 ST	2.992,72
9 248 444	67	.	1 ST	2.997,06
9 248 766	27	T&A 166	50 ST	224,02
9 252 651	89	T&A 414	1 ST	3.122,93
9 253 384	104	T&A 794	1 ST	3.619,10
9 254 997	153	T&A 1042	1 ST	16.802,51
9 255 240	38	T&A 238	1 ST	2.046,78
9 255 241	38	T&A 238	1 ST	2.072,12
9 255 242	38	T&A 238	1 ST	2.097,45
9 255 243	38	T&A 238	1 ST	2.122,80
9 255 244	38	T&A 240	1 ST	2.045,40
9 255 245	38	T&A 240	1 ST	2.060,59
9 255 246	38	T&A 240	1 ST	2.085,93
9 255 247	38	T&A 240	1 ST	2.111,26
9 255 248	38	T&A 240	1 ST	2.136,61
9 255 249	38	T&A 240	1 ST	2.161,93
9 255 250	38	T&A 240	1 ST	2.187,27
9 255 251	38	T&A 240	1 ST	2.225,49
9 255 252	38	T&A 240	1 ST	2.277,44
9 255 254	38	T&A 242	1 ST	2.483,90
9 255 255	38	T&A 242	1 ST	2.515,84
9 255 256	38	T&A 242	1 ST	2.547,78
9 255 257	38	T&A 242	1 ST	2.579,73
9 255 258	38	T&A 242	1 ST	2.611,66
9 255 259	38	T&A 242	1 ST	2.643,60
9 255 260	38	T&A 242	1 ST	2.691,79
9 255 262	39	T&A 244	1 ST	3.083,52
9 255 263	39	T&A 244	1 ST	3.108,15
9 255 264	39	T&A 244	1 ST	3.149,20
9 255 265	39	T&A 244	1 ST	3.190,26
9 255 266	39	T&A 244	1 ST	3.231,32
9 255 267	39	T&A 244	1 ST	3.272,38
9 255 268	39	T&A 244	1 ST	3.313,42
9 255 269	39	T&A 244	1 ST	3.375,36
9 255 270	39	T&A 244	1 ST	3.459,56
9 255 273	39	T&A 246	1 ST	4.478,79
9 255 274	39	T&A 246	1 ST	4.542,72
9 255 275	39	T&A 246	1 ST	4.606,64
9 255 276	39	T&A 246	1 ST	4.670,55
9 255 277	39	T&A 246	1 ST	4.734,48
9 255 278	39	T&A 246	1 ST	4.830,89
9 255 279	39	T&A 246	1 ST	4.961,99
9 255 280	38	T&A 238	1 ST	2.046,78
9 255 281	38	T&A 238	1 ST	2.072,12
9 255 282	38	T&A 238	1 ST	2.097,45
9 255 283	38	T&A 238	1 ST	2.122,80
9 255 284	38	T&A 240	1 ST	2.045,40

Kat-Nr.	BPL/Seite	Kat./Seite	VPE/ME	€/100*
9 255 285	38	T&A 240	1 ST	2.060,59
9 255 286	38	T&A 240	1 ST	2.085,93
9 255 287	38	T&A 240	1 ST	2.111,26
9 255 288	38	T&A 240	1 ST	2.136,61
9 255 289	38	T&A 240	1 ST	2.161,93
9 255 290	38	T&A 240	1 ST	2.187,27
9 255 291	38	T&A 240	1 ST	2.225,49
9 255 292	38	T&A 240	1 ST	2.277,44
9 255 294	38	T&A 242	1 ST	2.483,90
9 255 295	38	T&A 242	1 ST	2.515,84
9 255 296	38	T&A 242	1 ST	2.547,78
9 255 297	38	T&A 242	1 ST	2.579,73
9 255 298	38	T&A 242	1 ST	2.611,66
9 255 299	38	T&A 242	1 ST	2.643,60
9 255 300	38	T&A 242	1 ST	2.691,79
9 255 302	39	T&A 244	1 ST	3.083,52
9 255 303	39	T&A 244	1 ST	3.108,15
9 255 304	39	T&A 244	1 ST	3.149,20
9 255 305	39	T&A 244	1 ST	3.190,26
9 255 306	39	T&A 244	1 ST	3.231,32
9 255 307	39	T&A 244	1 ST	3.272,38
9 255 308	39	T&A 244	1 ST	3.313,42
9 255 309	39	T&A 244	1 ST	3.375,36
9 255 310	39	T&A 244	1 ST	3.459,56
9 255 313	39	T&A 246	1 ST	4.478,79
9 255 314	39	T&A 246	1 ST	4.542,72
9 255 315	39	T&A 246	1 ST	4.606,64
9 255 316	39	T&A 246	1 ST	4.670,55
9 255 317	39	T&A 246	1 ST	4.734,48
9 255 318	39	T&A 246	1 ST	4.830,89
9 255 319	39	T&A 246	1 ST	4.961,99
9 255 320	38	T&A 238	1 ST	2.046,78
9 255 321	38	T&A 238	1 ST	2.072,12
9 255 322	38	T&A 238	1 ST	2.097,45
9 255 323	38	T&A 238	1 ST	2.122,80
9 255 324	38	T&A 240	1 ST	2.045,40
9 255 325	38	T&A 240	1 ST	2.060,59
9 255 326	38	T&A 240	1 ST	2.085,93
9 255 327	38	T&A 240	1 ST	2.111,26
9 255 328	38	T&A 240	1 ST	2.136,61
9 255 329	38	T&A 240	1 ST	2.161,93
9 255 330	38	T&A 240	1 ST	2.187,27
9 255 331	38	T&A 240	1 ST	2.225,49
9 255 332	38	T&A 240	1 ST	2.277,44
9 255 334	38	T&A 242	1 ST	2.483,90
9 255 335	38	T&A 242	1 ST	2.515,84
9 255 336	38	T&A 242	1 ST	2.547,78
9 255 337	38	T&A 242	1 ST	2.579,73
9 255 338	38	T&A 242	1 ST	2.611,66
9 255 339	38	T&A 242	1 ST	2.643,60
9 255 340	38	T&A 242	1 ST	2.691,79
9 255 342	39	T&A 244	1 ST	3.083,52
9 255 343	39	T&A 244	1 ST	3.108,15
9 255 344	39	T&A 244	1 ST	3.149,20
9 255 345	39	T&A 244	1 ST	3.190,26
9 255 346	39	T&A 244	1 ST	3.231,32
9 255 347	39	T&A 244	1 ST	3.272,38
9 255 348	39	T&A 244	1 ST	3.313,42
9 255 349	39	T&A 244	1 ST	3.375,36
9 255 350	39	T&A 244	1 ST	3.459,56
9 255 353	39	T&A 246	1 ST	4.478,79
9 255 354	39	T&A 246	1 ST	4.542,72

Unverbindliche Preisempfehlung. Preise gültig bei Abnahme von ganzen Verpackungseinheiten zzgl. MwSt. – Stand 08/2021

# Bestellnummernverzeichnis

Kat-Nr.	BPL/Seite	Kat./Seite	VPE/ME	€/100*
9 255 355	39	T&A 246	1 ST	4.606,64
9 255 356	39	T&A 246	1 ST	4.670,55
9 255 357	39	T&A 246	1 ST	4.734,48
9 255 358	39	T&A 246	1 ST	4.830,89
9 255 359	39	T&A 246	1 ST	4.961,99
9 255 764	40	T&A 256	100 ST	55,85
9 255 773	40	T&A 256	100 ST	55,85
9 255 782	40	T&A 256	100 ST	55,85
9 255 791	40	T&A 256	100 ST	55,85
9 255 800	40	T&A 256	100 ST	55,85
9 255 831	40	T&A 256	50 ST	181,36
9 256 968	41	T&A 260	1 ST	2.044,12
9 256 969	41	T&A 260	1 ST	2.044,12
9 256 971	41	T&A 260	1 ST	2.044,12
9 256 999	41	T&A 260	1 ST	2.044,12
9 257 000	41	T&A 260	1 ST	2.044,12
9 257 002	41	T&A 260	1 ST	2.044,12
9 257 004	41	T&A 260	1 ST	2.066,79
9 257 006	41	T&A 260	1 ST	2.089,29
9 257 008	41	T&A 260	1 ST	2.111,96
9 257 010	41	T&A 260	1 ST	2.232,70
9 257 034	41	T&A 260	1 ST	2.301,63
9 257 036	41	T&A 260	1 ST	2.322,36
9 257 038	41	T&A 260	1 ST	2.432,73
9 257 040	41	T&A 260	1 ST	2.655,63
9 257 041	41	T&A 260	1 ST	2.756,23
9 257 054	62	T&A 354	1 GN	2.136,72
9 257 055	62	T&A 354	1 GN	2.136,72
9 257 056	62	T&A 354	1 GN	2.139,65
9 257 057	62	T&A 354	1 GN	2.139,65
9 257 058	62	T&A 354	1 GN	2.139,65
9 257 085	62	T&A 354	1 GN	2.136,72
9 257 086	62	T&A 354	1 GN	2.136,72
9 257 087	62	T&A 354	1 GN	2.139,65
9 257 088	62	T&A 354	1 GN	2.139,65
9 257 089	62	T&A 354	1 GN	2.139,65
9 257 090	62	T&A 354	1 GN	2.159,18
9 257 091	62	T&A 354	1 GN	2.159,18
9 257 092	62	T&A 354	1 GN	2.178,71
9 257 093	62	T&A 354	1 GN	2.178,71
9 257 094	62	T&A 354	1 GN	2.198,24
9 257 095	62	T&A 354	1 GN	2.198,24
9 257 096	62	T&A 354	1 GN	2.315,40
9 257 097	63	T&A 354	1 GN	2.315,40
9 257 121	63	T&A 354	1 GN	2.569,28
9 257 123	63	T&A 354	1 GN	2.588,80
9 257 124	63	T&A 354	1 GN	2.705,98
9 257 125	63	T&A 354	1 GN	2.705,98
9 257 126	63	T&A 354	1 GN	2.823,14
9 257 127	63	T&A 354	1 GN	2.940,32
9 257 128	63	T&A 354	1 GN	3.057,50
9 257 129	63	T&A 354	1 GN	3.291,83
9 257 130	63	T&A 354	1 GN	3.526,17
9 257 268	63	T&A 355	5 GN	458,54
9 257 269	40	T&A 252	1 ST	5.174,52
9 257 270	40	T&A 252	1 ST	6.190,08
9 257 271	40	T&A 252	1 ST	7.737,60
9 257 273	40	T&A 252	1 ST	5.174,52
9 257 274	40	T&A 252	1 ST	6.190,08
9 257 275	40	T&A 252	1 ST	7.737,60
9 257 277	40	T&A 252	1 ST	5.174,52
9 257 278	40	T&A 252	1 ST	6.190,08

Kat-Nr.	BPL/Seite	Kat./Seite	VPE/ME	€/100*
9 257 279	40	T&A 252	1 ST	7.737,60
9 257 319	153	T&A 1070	1 ST	6.476,75
9 257 320	153	T&A 1038	1 ST	15.475,99
9 257 321	154	T&A 1042	1 ST	4.972,24
9 257 323	153	T&A 1040	1 ST	2.586,59
9 257 324	153	T&A 1040	1 ST	2.586,59
9 257 326	154	T&A 1059	1 ST	7.214,46
9 257 327	152	T&A 1032	1 ST	929,56
9 257 611	40	T&A 252	1 ST	229,26
9 257 612	40	T&A 252	1 ST	303,60
9 257 613	40	T&A 252	1 ST	443,40
9 257 615	40	T&A 252	1 ST	229,26
9 257 616	40	T&A 252	1 ST	303,60
9 257 617	40	T&A 252	1 ST	443,40
9 257 619	40	T&A 252	1 ST	229,26
9 257 620	40	T&A 252	1 ST	303,60
9 257 621	40	T&A 252	1 ST	443,40
9 257 643	40	T&A 257	1 ST	5.228,11
9 257 645	40	T&A 257	1 ST	8.626,38
9 257 647	40	T&A 257	1 ST	7.434,38
9 257 649	40	T&A 257	1 ST	11.559,35
9 257 651	40	T&A 254	1 ST	1.791,22
9 257 652	40	T&A 254	1 ST	1.791,22
9 257 653	40	T&A 254	1 ST	1.791,22
9 257 663	40	T&A 254	1 ST	2.648,06
9 257 664	40	T&A 254	1 ST	2.648,06
9 257 665	40	T&A 254	1 ST	2.648,06
9 257 702	39	T&A 240	200 ST	48,36
9 257 703	41	T&A 257	200 ST	18,11
9 257 704	41	T&A 257	200 ST	18,11
9 257 705	41	T&A 257	200 ST	18,11
9 257 706	63	T&A 341	1 ST	242,06
9 257 725	70	T&A 400	100 ST	847,58
9 257 727	70	T&A 400	100 ST	847,58
9 257 734	40	T&A 253	1 ST	507,78
9 257 735	40	T&A 253	1 ST	507,78
9 257 736	40	T&A 253	1 ST	507,78
9 257 813	154	T&A 1059	1 ST	7.717,20
9 257 890	64	T&A 262	1 ST	2.005,12
9 257 890	41	T&A 262	1 ST	2.005,12
9 257 891	64	T&A 262	1 ST	2.005,12
9 257 891	41	T&A 262	1 ST	2.005,12
9 257 892	64	T&A 262	1 ST	2.005,12
9 257 892	41	T&A 262	1 ST	2.005,12
9 257 893	64	T&A 262	1 ST	2.005,12
9 257 893	41	T&A 262	1 ST	2.005,12
9 262 213	42	T&A 263	20 ST	292,18
9 264 191	88	T&A 541	50 ST	1.740,65
9 265 958	88	T&A 541	1 ST	9.298,95
9 265 959	88	T&A 541	1 ST	9.298,95
9 265 960	88	T&A 541	1 ST	8.717,77
9 266 111	88	T&A 541	1 ST	8.136,58
9 266 112	88	T&A 541	1 ST	8.717,77
9 266 113	88	T&A 541	1 ST	8.136,58
9 266 220	88	T&A 541	50 ST	1.900,03
9 268 681	41	T&A 260	1 ST	2.259,44
9 268 684	63	T&A 354	1 GN	2.549,75
9 275 785	78	T&A 413	1 ST	22.419,85
9 275 786	78	T&A 413	1 ST	21.996,37
9 275 794	78	T&A 413	1 ST	16.356,63
9 275 796	78	T&A 413	1 ST	15.933,15
9 276 643	78	T&A 413	1 ST	14.742,00



# Bestellnummernverzeichnis

Kat-Nr.	BPL/Seite	Kat./Seite	VPE/ME	€/100*
9 276 645	78	T&A 413	1 ST	14.742,00
9 276 732	78	T&A 413	1 ST	7.332,00
9 276 735	78	T&A 413	1 ST	7.332,00
9 277 096	79	T&A 421	1 ST	4.583,34
9 277 098	79	T&A 421	1 ST	8.545,45
9 277 155	79	T&A 422	1 ST	216,11
9 277 156	79	T&A 422	1 ST	391,75
9 277 164	79	T&A 421	1 ST	7.905,80
9 277 167	79	T&A 421	1 ST	13.324,37
9 277 440	79	T&A 422	1 ST	565,22
9 277 610	110	T&A 848	1 ST	12.241,25
9 277 621	110	T&A 848	1 ST	12.419,63
9 277 630	110	T&A 849	1 ST	5.526,15
9 277 856	124	T&A 718	10 ST	1.676,49
9 277 857	124	T&A 718	10 ST	776,78
9 277 858	124	T&A 718	1 ST	888,54
9 277 859	124	T&A 718	1 ST	217,94
9 277 885	134	T&A 1268	1 ST	46.739,67
9 277 886	134	T&A 1268	1 ST	46.739,67
9 277 887	134	T&A 1268	1 ST	46.739,67
9 277 991	87	T&A 538	1 ST	3.014,36
9 278 004	87	T&A 538	1 ST	3.014,36
9 278 260	87	T&A 538	1 ST	3.014,36
9 278 285	87	T&A 538	1 ST	3.014,36
9 278 316	44	T&A 322	1 ST	4.377,40
9 278 319	44	T&A 322	1 ST	4.377,40
9 278 332	44	T&A 322	1 ST	4.377,40
9 278 336	45	T&A 884	1 ST	16.823,59
9 278 337	45	T&A 884	1 ST	17.496,55
9 278 452	64	T&A 263	20 ST	154,85
9 278 452	42	T&A 263	20 ST	154,85
9 278 453	42	T&A 263	1 ST	3.436,16
9 278 485	87	T&A 538	1 ST	3.422,33
9 278 486	87	T&A 538	1 ST	3.014,36
9 278 571	87	T&A 538	1 ST	3.422,33
9 278 580	87	T&A 538	1 ST	3.422,33
9 278 657	78	T&A 413	1 ST	23.196,53
9 278 672	78	T&A 413	1 ST	13.338,00
9 278 694	87	T&A 539	1 ST	2.660,75
9 278 742	87	T&A 539	1 ST	3.991,01
9 278 780	78	T&A 413	1 ST	32.615,17
9 278 791	78	T&A 413	1 ST	33.482,02
9 278 798	78	T&A 413	1 ST	20.904,00
9 278 799	78	T&A 413	1 ST	20.904,00
9 278 801	78	T&A 414	1 ST	1.872,00
9 279 390	45	T&A 885	1 ST	1.068,58
9 279 390	59	T&A 885	1 ST	1.068,58
9 279 391	45	T&A 885	1 ST	1.154,06
9 279 391	59	T&A 885	1 ST	1.154,06
9 279 392	45	T&A 885	1 ST	1.196,80
9 279 392	59	T&A 885	1 ST	1.196,80
9 279 393	45	T&A 885	1 ST	3.205,71
9 279 393	59	T&A 885	1 ST	3.205,71
9 279 394	45	T&A 885	1 ST	6.660,18
9 279 394	59	T&A 885	1 ST	6.660,18
9 279 396	45	T&A 885	1 ST	1.154,06
9 279 396	60	T&A 885	1 ST	1.154,06
9 279 397	45	T&A 885	1 ST	1.633,91
9 279 397	60	T&A 885	1 ST	1.633,91
9 279 398	45	T&A 885	1 ST	1.333,57
9 279 398	60	T&A 885	1 ST	1.333,57
9 279 399	45	T&A 885	1 ST	3.060,26

Kat-Nr.	BPL/Seite	Kat./Seite	VPE/ME	€/100*
<b>9 279 399</b>	60	T&A 885	1 ST	3.060,26
<b>9 279 404</b>	59	T&A 886	1 ST	19.803,58

Unverbindliche Preisempfehlung. Preise gültig bei Abnahme von ganzen Verpackungseinheiten zzgl. MwSt. – Stand 08/2021

## **Technische Rahmenbedingungen**

Die in diesem Katalog enthaltenen Verarbeitungshinweise, Anschraubbilder und Belastungsangaben beziehen sich auf eine fachgerechte Befestigung mit den von Hettich vorgegebenen Schrauben in einer Spanplatte, die einen Schraubenauszieh-widerstand nach EN 320 von mindestens 1.000 N erreicht.

Bei Verwendung anderer Materialien oder anderer Befestigungsarten übernimmt Hettich keine Gewähr für die Belastbarkeit des Möbels und seiner Komponenten; die Belastbarkeit ist vom Möbelhersteller zu prüfen.

Die im Katalog dargestellten Einbausituationen dienen nur zur Darstellung der möglichen Varianten. Die normgerechte Auslegung der Möbel, insbesondere die Einhaltung der Sicherheitsanforderungen, obliegt dem Möbelhersteller.

Für weitere Informationen stehen wir Ihnen gerne zur Verfügung.

## **Allgemeine Verkaufs- und Lieferbedingungen**

Sämtliche Lieferungen und Leistungen erfolgen ausschließlich auf der Grundlage unserer Allgemeinen Verkaufs- und Lieferbedingungen, die Sie auf unserer Internetseite [www.hettich-agb.com](http://www.hettich-agb.com) einsehen können oder die wir Ihnen auf Wunsch gerne zusenden. Entgegenstehende oder von unseren Allgemeinen Verkaufs- und Lieferbedingungen abweichende Bedingungen des Lieferanten erkennen wir nicht an.

## **Impressum**

© Hettich Marketing- und Vertriebs GmbH & Co. KG  
Gerhard-Lüking-Str. 10  
32602 Vlotho · Deutschland

Januar 2021

Für diesen Katalog behalten wir uns alle Rechte aus dem Urheberrecht vor. Ohne unsere Genehmigung ist es nicht gestattet, den Katalog oder Teile daraus in irgendeiner Form zu vervielfältigen. Technische Änderungen vorbehalten. Keine Gewährleistung für Druckfehler oder Irrtümer. Farbabweichungen vorbehalten.

Bestell-Nr. 9 300 544

Scharniere	11 – 29
Klappenbeschläge	31 – 35
Schubkastensysteme	37 – 60
Auszugsführungen für Holzschubkästen	61 – 75
Schiebe- und Falttürsysteme	77 – 90
Verbindungstechnik	92 – 107
Schrankinnenausstattung	109 – 116
Möbelschließsysteme	117 – 125
Büromöbelsysteme	127 – 138
ProDecor Griffe	139 – 150
Verarbeitungshilfen	151 – 155
Bestellnummernverzeichnis	156 – 169



Kompetenzpartner für das Handwerk



Online bestellen – 24 Stunden / 7 Tage  
die Woche Abholung in Ihrem Fachmarkt

**Meesenburg Großhandel KG** Westerallee 162 | 24941 Flensburg | Tel.: +49 461 5808 2000 | [info@meesenburg.de](mailto:info@meesenburg.de)

[www.meesenburg.com](http://www.meesenburg.com)